



ประกาศเทศบาลนครนครศรีธรรมราช

เรื่อง ประกวดราคาจ้างก่อสร้างซุ้มประตูเฉลิมพระเกียรติ เนื่องในโอกาสพระราชพิธีมหามงคล
เฉลิมพระชนมพรรษา ๖ รอบ ๒๘ กรกฎาคม ๒๕๖๗ ด้วยวิธีประกวดราคาอิเล็กทรอนิกส์ (e-bidding)

เทศบาลนครนครศรีธรรมราช มีความประสงค์จะประกวดราคาจ้างก่อสร้างซุ้มประตูเฉลิม
พระเกียรติ เนื่องในโอกาสพระราชพิธีมหามงคลเฉลิมพระชนมพรรษา ๖ รอบ ๒๘ กรกฎาคม ๒๕๖๗ ด้วยวิธี
ประกวดราคาอิเล็กทรอนิกส์ (e-bidding) ราคากลางของงานจ้างก่อสร้าง ในการประกวดราคาครั้งนี้ เป็นเงิน
ทั้งสิ้น ๕,๙๓๘,๒๑๕.๐๔ บาท (ห้าล้านเก้าแสนสามหมื่นเก้าพันสองร้อยสิบห้าบาทสี่สตางค์) ตามรายการ
ดังนี้

ซุ้มประตูเฉลิมพระเกียรติ เนื่อง ในโอกาสพระราชพิธีมหามงคล เฉลิมพระชนมพรรษา ๖ รอบ ๒๘ กรกฎาคม ๒๕๖๗	จำนวน	๑	โครงการ
--	-------	---	---------

ผู้ยื่นข้อเสนอจะต้องมีคุณสมบัติ ดังต่อไปนี้

๑. มีความสามารถตามกฎหมาย
๒. ไม่เป็นบุคคลล้มละลาย
๓. ไม่อยู่ระหว่างเลิกกิจการ
๔. ไม่เป็นบุคคลซึ่งอยู่ระหว่างถูกระงับการยื่นข้อเสนอหรือทำสัญญากับหน่วยงานของรัฐไว้

ชั่วคราว เนื่องจากเป็นผู้ที่ไม่ผ่านเกณฑ์การประเมินผลการปฏิบัติงานของผู้ประกอบการตามระเบียบ ที่
รัฐมนตรีว่าการกระทรวงการคลังกำหนดตามที่ประกาศเผยแพร่ในระบบเครือข่ายสารสนเทศของกรมบัญชี
กลาง

๕. ไม่เป็นบุคคลซึ่งถูกระงับชื่อไว้ในบัญชีรายชื่อผู้ทำงานและได้แจ้งเวียนชื่อให้เป็นผู้ทำงาน
ของหน่วยงานของรัฐในระบบเครือข่ายสารสนเทศของกรมบัญชีกลาง ซึ่งรวมถึงนิติบุคคลที่ผู้ทำงานเป็นหุ้นส่วน
ผู้จัดการ กรรมการผู้จัดการ ผู้บริหาร ผู้มีอำนาจในการดำเนินงานในกิจการของนิติบุคคลนั้นด้วย

๖. มีคุณสมบัติและไม่มีลักษณะต้องห้ามตามที่คณะกรรมการนโยบายการจัดซื้อจัดจ้างและการบริหารพัสดุภาครัฐกำหนดในราชกิจจานุเบกษา

๗. เป็นนิติบุคคลผู้มีอาชีพรับจ้างงานที่ประกวดราคาอิเล็กทรอนิกส์ดังกล่าว

๘. ไม่เป็นผู้มีผลประโยชน์ร่วมกันกับผู้ยื่นข้อเสนอรายอื่นที่เข้ายื่นข้อเสนอให้แก่เทศบาลนครนครศรีธรรมราช ณ วันประกาศประกวดราคาอิเล็กทรอนิกส์ หรือไม่เป็นผู้กระทำการอันเป็นการขัดขวางการแข่งขันราคาอย่างเป็นธรรม ในการประกวดราคาอิเล็กทรอนิกส์ครั้งนี้

๙. ไม่เป็นผู้ได้รับเอกสิทธิ์หรือความคุ้มกัน ซึ่งอาจปฏิเสธไม่ยอมขึ้นศาลไทย เว้นแต่รัฐบาลของผู้ยื่นข้อเสนอได้มีคำสั่งสละเอกสิทธิ์และความคุ้มกันเช่นนั้น

๑๐. ผู้ยื่นข้อเสนอต้องมีผลงานก่อสร้างประเภทเดียวกันกับผลงานที่ประกวดราคาจ้างก่อสร้างในวงเงินไม่น้อยกว่า ๒,๘๐๐,๐๐๐.๐๐ บาท (สองล้านแปดแสนบาทถ้วน) และเป็นผลงานที่เป็นคู่สัญญาโดยตรงกับหน่วยงานของรัฐ หรือหน่วยงานเอกชนที่ เทศบาลนครนครศรีธรรมราช เชื้อถือ

๑๑. ผู้ยื่นข้อเสนอที่ยื่นข้อเสนอในรูปแบบของ "กิจการร่วมค้า" ต้องมีคุณสมบัติดังนี้

กรณีที่ข้อตกลงระหว่างผู้เข้าร่วมค่างำหนดให้ผู้เข้าร่วมรายใดรายหนึ่งเป็นผู้เข้าร่วมค้าหลัก ข้อตกลงระหว่างผู้เข้าร่วมค้าจะต้องมีการกำหนดสัดส่วนหน้าที่และความรับผิดชอบในปริมาณงาน สิ่งของ หรือมูลค่าตามสัญญาของผู้เข้าร่วมค้าหลักมากกว่าผู้เข้าร่วมรายอื่นทุกราย

กรณีที่ข้อตกลงระหว่างผู้เข้าร่วมค่างำหนดให้ผู้เข้าร่วมรายใดรายหนึ่งเป็นผู้เข้าร่วมค้าหลัก กิจการร่วมค่านั้นต้องใช้ผลงานของผู้เข้าร่วมค้าหลักรายเดียวเป็นผลงานของกิจการร่วมค้าที่ยื่นข้อเสนอ

สำหรับข้อตกลงระหว่างผู้เข้าร่วมค้าที่ไม่ได้กำหนดให้ผู้เข้าร่วมรายใดเป็นผู้เข้าร่วมค้าหลัก ผู้เข้าร่วมค้าทุกรายจะต้องมีคุณสมบัติครบถ้วนตามเงื่อนไขที่กำหนดไว้ในเอกสารเชิญชวน หรือหนังสือเชิญชวน

กรณีที่ข้อตกลงระหว่างผู้เข้าร่วมค่างำหนดให้มีการมอบหมายผู้เข้าร่วมรายใดรายหนึ่งเป็นผู้ยื่นข้อเสนอ ในนามกิจการร่วมค้า การยื่นข้อเสนอดังกล่าวไม่ต้องมีหนังสือมอบอำนาจ

สำหรับข้อตกลงระหว่างผู้เข้าร่วมค้าที่ไม่ได้กำหนดให้ผู้เข้าร่วมรายใดเป็นผู้ยื่นข้อเสนอผู้เข้าร่วมค้าทุกรายจะต้องลงลายมือชื่อในหนังสือมอบอำนาจให้ผู้เข้าร่วมรายใดรายหนึ่งเป็นผู้ยื่นข้อเสนอในนามกิจการร่วมค้า

๑๒. ผู้ยื่นข้อเสนอต้องลงทะเบียนที่มีข้อมูลถูกต้องครบถ้วนในระบบจัดซื้อจัดจ้างภาครัฐด้วยอิเล็กทรอนิกส์ (Electronic Government Procurement : e-GP) ของกรมบัญชีกลาง

๑๓. ผู้ยื่นข้อเสนอต้องมีมูลค่าสุทธิของกิจการ ดังนี้

(๑) กรณีผู้ยื่นข้อเสนอเป็นนิติบุคคลที่จัดตั้งขึ้นตามกฎหมายไทยซึ่งได้จดทะเบียนเกินกว่า ๑ ปี ต้องมีมูลค่าสุทธิของกิจการ จากผลต่างระหว่างสินทรัพย์สุทธิหักด้วยหนี้สินสุทธิ ที่ปรากฏในงบแสดงฐานะการเงินที่มีการตรวจรับรองแล้ว ซึ่งจะต้องแสดงค่าเป็นบวก ๑ ปีสุดท้ายก่อนวันยื่นข้อเสนอ

(๒) กรณีผู้ยื่นข้อเสนอเป็นนิติบุคคลที่จัดตั้งขึ้นตามกฎหมายไทย ซึ่งยังไม่มีรายงานงบแสดงฐานะการเงินกับกรมพัฒนาธุรกิจการค้า ให้พิจารณาการกำหนดมูลค่าของทุนจดทะเบียน โดยผู้ยื่นข้อเสนอจะต้องมีทุนจดทะเบียนที่เรียกชำระมูลค่าหุ้นแล้ว ณ วันที่ยื่นข้อเสนอ ไม่ต่ำกว่า ๒ ล้านบาท

(๓) สำหรับการจัดซื้อจัดจ้างครั้งหนึ่งที่มีวงเงินเกิน ๕๐๐,๐๐๐ บาทขึ้นไป กรณีผู้ยื่นข้อเสนอเป็นบุคคลธรรมดา โดยพิจารณาจากหนังสือรับรองบัญชีเงินฝาก ไม่เกิน ๙๐ วันก่อนวันยื่นข้อเสนอ โดยต้องมีเงินฝากคงเหลือในบัญชีธนาคารเป็นมูลค่า ๑ ใน ๔ ของมูลค่างบประมาณของโครงการหรือรายการที่ยื่นข้อเสนอในแต่ละครั้ง และหากเป็นผู้ชนะการจัดซื้อจัดจ้างหรือเป็นผู้ได้รับการคัดเลือกจะต้องแสดงบัญชีเงินฝากที่มีมูลค่าดังกล่าวอีกครั้งหนึ่งในวันลงนามในสัญญา

(๔) กรณีที่ผู้ยื่นข้อเสนอไม่มีมูลค่าสุทธิของกิจการหรือทุนจดทะเบียน หรือมีแต่ไม่เพียงพอที่จะ เข้ายื่นข้อเสนอ ผู้ยื่นข้อเสนอสามารถขอวงเงินสินเชื่อ โดยต้องมีวงเงินสินเชื่อ ๑ ใน ๔ ของมูลค่างบประมาณของโครงการหรือรายการที่ยื่นข้อเสนอในครั้งนั้น (สินเชื่อที่ธนาคารภายในประเทศ หรือบริษัทเงินทุนหรือบริษัทเงินทุนหลักทรัพย์ที่ได้รับอนุญาตให้ประกอบกิจการเงินทุนเพื่อการพาณิชย์ และประกอบธุรกิจค้าประกันตามประกาศของธนาคารแห่งประเทศไทย ตามรายชื่อบริษัทเงินทุนที่ธนาคารแห่งประเทศไทยแจ้งเวียนให้ทราบ โดยพิจารณาจากยอดเงินรวมของวงเงินสินเชื่อที่สำนักงานใหญ่รับรอง หรือที่สำนักงานสาขารับรอง (กรณีได้รับมอบอำนาจจากสำนักงานใหญ่) ซึ่งออกให้แก่ผู้ยื่นข้อเสนอ นับถึงวันยื่นข้อเสนอไม่เกิน ๙๐ วัน)

(๕) กรณีตาม (๑) - (๔) ยกเว้นสำหรับกรณีดังต่อไปนี้

(๕.๑) กรณีที่ผู้ยื่นข้อเสนอเป็นหน่วยงานของรัฐ

(๕.๒) นิติบุคคลที่จัดตั้งขึ้นตามกฎหมายไทยที่อยู่ระหว่างการฟื้นฟูกิจการตาม

พระราชบัญญัติล้มละลาย (ฉบับที่ ๑๐) พ.ศ. ๒๕๖๑

(๕.๓) งานจ้างก่อสร้าง ที่กรมบัญชีกลางได้ขึ้นทะเบียนผู้ประกอบการงานก่อสร้างแล้ว และงานจ้างก่อสร้างที่หน่วยงานของรัฐได้มีการจัดทำบัญชีผู้ประกอบการงานก่อสร้างที่มีคุณสมบัติเบื้องต้นไว้แล้ว ก่อนวันที่พระราชบัญญัติการจัดซื้อจัดจ้างและการบริหารพัสดุภาครัฐมีผลใช้บังคับ

ผู้ยื่นข้อเสนอต้องยื่นข้อเสนอและเสนอราคาทางระบบจัดซื้อจัดจ้างภาครัฐด้วยอิเล็กทรอนิกส์ ในวันที่ ๓๐ พฤษภาคม ๒๕๖๗ ระหว่างเวลา ๐๙.๐๐ น. ถึง ๑๒.๐๐ น.

ผู้สนใจสามารถขอรับเอกสารประกวดราคาอิเล็กทรอนิกส์ โดยดาวน์โหลดเอกสารทางระบบจัดซื้อจัดจ้างภาครัฐด้วยอิเล็กทรอนิกส์ หัวข้อ ค้นหาประกาศจัดซื้อจัดจ้างได้ตั้งแต่วันที่ประกาศจนถึงวันเสนอราคา

ผู้ยื่นข้อเสนอสามารถจัดเตรียมเอกสารข้อเสนอได้ตั้งแต่วันที่ประกาศจนถึงวันเสนอราคา

ผู้สนใจสามารถดูรายละเอียดได้ที่เว็บไซต์ www.nakhoncity.org หรือ www.gprocurement.go.th หรือสอบถามทางโทรศัพท์หมายเลข ๐-๓๕๘๐-๙๕๗๑ ต่อ ๙๑๒๒ , ๙๑๒๓ ในวันและเวลาราชการ

ประกาศ ณ วันที่ ๒๔ พฤษภาคม พ.ศ. ๒๕๖๗



(นายกณพ เกตุชาติ)

นายกเทศมนตรีนครนครศรีธรรมราช



เอกสารประกวดราคาจ้างก่อสร้างด้วยการประกวดราคาอิเล็กทรอนิกส์ (e-bidding)

เลขที่ ๓๐/๒๕๖๗

ประกวดราคาจ้างก่อสร้างซุ้มประตูเฉลิมพระเกียรติ เนื่องในโอกาสพระราชพิธีมหามงคล
เฉลิมพระชนมพรรษา ๖ รอบ ๒๘ กรกฎาคม ๒๕๖๗ ด้วยวิธีประกวดราคาอิเล็กทรอนิกส์ (e-bidding)

ตามประกาศ เทศบาลนครนครศรีธรรมราช

ลงวันที่ ๒๔ พฤษภาคม ๒๕๖๗

เทศบาลนครนครศรีธรรมราช ซึ่งต่อไปนี้เรียกว่า "เทศบาลนครนครศรีธรรมราช" มีความ
ประสงค์จะ ประกวดราคาจ้างก่อสร้างซุ้มประตูเฉลิมพระเกียรติ เนื่องในโอกาสพระราชพิธีมหามงคล
เฉลิมพระชนมพรรษา ๖ รอบ ๒๘ กรกฎาคม ๒๕๖๗ ด้วยวิธีประกวดราคาอิเล็กทรอนิกส์ (e-bidding) ด้วยวิธี
ประกวดราคาอิเล็กทรอนิกส์ (e-bidding) โดยมีข้อแนะนำและข้อกำหนดดังต่อไปนี้

๑. เอกสารแนบท้ายเอกสารประกวดราคาอิเล็กทรอนิกส์

- ๑.๑ ร่างรายละเอียดขอบเขตของงานทั้งโครงการ (Terms of Reference : TOR)
- ๑.๒ แบบใบเสนอราคาที่กำหนดไว้ในระบบจัดซื้อจัดจ้างภาครัฐด้วยอิเล็กทรอนิกส์
- ๑.๓ แบบสัญญาจ้างก่อสร้าง
- ๑.๔ แบบหนังสือคำประกัน
 - (๑) หลักประกันการเสนอราคา
 - (๒) หลักประกันสัญญา
- ๑.๕ สูตรการปรับราคา
- ๑.๖ บทนิยาม
 - (๑) ผู้มีผลประโยชน์ร่วมกัน
 - (๒) การขัดขวางการแข่งขันอย่างเป็นธรรม
- ๑.๗ แบบบัญชีเอกสารที่กำหนดไว้ในระบบจัดซื้อจัดจ้างภาครัฐด้วยอิเล็กทรอนิกส์
 - (๑) บัญชีเอกสารส่วนที่ ๑
 - (๒) บัญชีเอกสารส่วนที่ ๒
- ๑.๘ แผนการใช้พัสดุที่ผลิตภายในประเทศและแผนการใช้เหล็กที่ผลิตภายในประเทศ
- ๑.๙ แผนการทำงาน
- ๑.๑๐ ขอบเขตของงาน

๒. คุณสมบัติของผู้ยื่นข้อเสนอ

๒.๑ มีความสามารถตามกฎหมาย

๒.๒ ไม่เป็นบุคคลล้มละลาย

๒.๓ ไม่อยู่ระหว่างเลิกกิจการ

๒.๔ ไม่เป็นบุคคลซึ่งอยู่ระหว่างถูกระงับการยื่นข้อเสนอหรือทำสัญญากับหน่วยงานของรัฐไว้ชั่วคราว เนื่องจากเป็นผู้ที่ไม่ผ่านเกณฑ์การประเมินผลการปฏิบัติงานของผู้ประกอบการตามระเบียบที่รัฐมนตรีว่าการกระทรวงการคลังกำหนดตามที่ประกาศเผยแพร่ในระบบเครือข่ายสารสนเทศของกรมบัญชีกลาง

๒.๕ ไม่เป็นบุคคลซึ่งถูกระงับชื่อไว้ในบัญชีรายชื่อผู้ทำงานและได้แจ้งเวียนชื่อให้เป็นผู้ทำงานของหน่วยงานของรัฐในระบบเครือข่ายสารสนเทศของกรมบัญชีกลาง ซึ่งรวมถึงนิติบุคคลที่ผู้ทำงานเป็นหุ้นส่วนผู้จัดการ กรรมการผู้จัดการ ผู้บริหาร ผู้มีอำนาจในการดำเนินงานในกิจการของนิติบุคคลนั้นด้วย

๒.๖ มีคุณสมบัติและไม่มีลักษณะต้องห้ามตามที่คณะกรรมการนโยบายการจัดซื้อจัดจ้าง และการบริหารพัสดุภาครัฐกำหนดในราชกิจจานุเบกษา

๒.๗ เป็นนิติบุคคลผู้มีอาชีพรับจ้างงานที่ประกวดราคาอิเล็กทรอนิกส์ดังกล่าว

๒.๘ ไม่เป็นผู้มีผลประโยชน์ร่วมกันกับผู้ยื่นข้อเสนอรายอื่นที่เข้ายื่นข้อเสนอให้แก่เทศบาลนครนครศรีธรรมราช ณ วันประกาศประกวดราคาอิเล็กทรอนิกส์ หรือไม่เป็นผู้กระทำการอันเป็นการขัดขวาง การแข่งขันอย่างเป็นธรรมในการประกวดราคาอิเล็กทรอนิกส์ครั้งนี้

๒.๙ ไม่เป็นผู้ได้รับเอกสิทธิ์หรือความคุ้มกัน ซึ่งอาจปฏิเสธไม่ยอมขึ้นศาลไทย เว้นแต่รัฐบาล ของผู้ยื่นข้อเสนอได้มีคำสั่งให้สละเอกสิทธิ์และความคุ้มกันเช่นนั้น

๒.๑๐ ผู้ยื่นข้อเสนอต้องมีผลงานก่อสร้างประเภทเดียวกันกับผลงานที่ประกวดราคาจ้าง ก่อสร้างในวงเงินไม่น้อยกว่า ๒,๘๐๐,๐๐๐.๐๐ บาท (สองล้านแปดแสนบาทถ้วน) และเป็นผลงานที่เป็นคู่สัญญาโดยตรงกับหน่วยงานของรัฐ หรือหน่วยงานเอกชนที่ เทศบาลนครนครศรีธรรมราช เชื้อถือ

๒.๑๑ กิจการร่วมค้าที่ยื่นข้อเสนอในรูปแบบของ "กิจการร่วมค้า" ต้องมีคุณสมบัติดังนี้ กรณีที่ข้อตกลงระหว่างผู้เข้าร่วมค้ากำหนดให้ผู้เข้าร่วมค้ารายใดรายหนึ่งเป็นผู้เข้าร่วมค้าหลัก ข้อตกลงระหว่างผู้เข้าร่วมค้าจะต้องมีการกำหนดสัดส่วนหน้าที่และความรับผิดชอบในปริมาณงาน สิ่งของหรือมูลค่าตามสัญญาของผู้เข้าร่วมค้าหลักมากกว่าผู้เข้าร่วมค้ารายอื่นทุกราย

กรณีที่ข้อตกลงระหว่างผู้เข้าร่วมค้ากำหนดให้ผู้เข้าร่วมค้ารายใดรายหนึ่งเป็นผู้เข้าร่วมค้าหลัก กิจการร่วมค่านั้นต้องใช้ผลงานของผู้เข้าร่วมค้าหลักรายเดียวเป็นผลงานของกิจการร่วมค้าที่ยื่นข้อเสนอ

สำหรับข้อตกลงระหว่างผู้เข้าร่วมค้าที่ไม่ได้กำหนดให้ผู้เข้าร่วมค้ารายใดเป็นผู้เข้าร่วมค้าหลัก ผู้เข้าร่วมค้าทุกรายจะต้องมีคุณสมบัติครบถ้วนตามเงื่อนไขที่กำหนดไว้ในเอกสารเชิญชวน หรือหนังสือเชิญชวน

กรณีที่ข้อตกลงระหว่างผู้เข้าร่วมค้ากำหนดให้มีการมอบหมายผู้เข้าร่วมค้ารายใดรายหนึ่งเป็นผู้ยื่นข้อเสนอ ในนามกิจการร่วมค้า การยื่นข้อเสนอดังกล่าวไม่ต้องมีหนังสือมอบอำนาจ

สำหรับข้อตกลงระหว่างผู้เข้าร่วมค้าที่ไม่ได้กำหนดให้ผู้เข้าร่วมค้ารายใดเป็นผู้ยื่นข้อเสนอ ผู้เข้าร่วมค้าทุกรายจะต้องลงมือชื่อในหนังสือมอบอำนาจให้ผู้เข้าร่วมค้ารายใดรายหนึ่งเป็นผู้ยื่นข้อเสนอ ในนามกิจการร่วมค้า

๒.๑๒ ผู้ยื่นข้อเสนอต้องลงทะเบียนที่มีข้อมูลถูกต้องครบถ้วนในระบบจัดซื้อจัดจ้างภาครัฐด้วย อิเล็กทรอนิกส์ (Electronic Government Procurement : e-GP) ของกรมบัญชีกลาง

๒.๑๓ ผู้ยื่นข้อเสนอต้องมีมูลค่าสุทธิของกิจการ ดังนี้

(๑) กรณีผู้ยื่นข้อเสนอเป็นนิติบุคคลที่จัดตั้งขึ้นตามกฎหมายไทยซึ่งได้จดทะเบียนเกินกว่า ๑ ปี ต้องมีมูลค่าสุทธิของกิจการ จากผลต่างระหว่างสินทรัพย์สุทธิหักด้วยหนี้สินสุทธิ ที่ปรากฏในงบแสดงฐานะการเงินที่มีการตรวจรับรองแล้ว ซึ่งจะต้องแสดงค่าเป็นบวก ๑ ปีสุดท้ายก่อนวันยื่นข้อเสนอ

(๒) กรณีผู้ยื่นข้อเสนอเป็นนิติบุคคลที่จัดตั้งขึ้นตามกฎหมายไทย ซึ่งยังไม่มีกิจการรายงานงบแสดงฐานะการเงินกับกรมพัฒนาธุรกิจการค้า ให้พิจารณาการกำหนดมูลค่าของทุนจดทะเบียน โดยผู้ยื่นข้อเสนอจะต้องมีทุนจดทะเบียนที่เรียกชำระมูลค่าหุ้นแล้ว ณ วันที่ยื่นข้อเสนอ ไม่ต่ำกว่า ๒ ล้านบาท

(๓) สำหรับการจัดซื้อจัดจ้างครั้งหนึ่งที่มีวงเงินเกิน ๕๐๐,๐๐๐ บาทขึ้นไป กรณีผู้ยื่นข้อเสนอเป็นบุคคลธรรมดา โดยพิจารณาจากหนังสือรับรองบัญชีเงินฝาก ไม่เกิน ๙๐ วันก่อนวันยื่นข้อเสนอ โดยต้องมีเงินฝากคงเหลือในบัญชีธนาคารเป็นมูลค่า ๑ ใน ๔ ของมูลค่างบประมาณของโครงการหรือรายการที่ยื่นข้อเสนอในแต่ละครั้ง และหากเป็นผู้ชนะการจัดซื้อจัดจ้างหรือเป็นผู้ได้รับการคัดเลือกจะต้องแสดงบัญชีเงินฝากที่มีมูลค่าดังกล่าวอีกครั้งหนึ่งในวันลงนามในสัญญา

(๔) กรณีที่ผู้ยื่นข้อเสนอไม่มีมูลค่าสุทธิของกิจการหรือทุนจดทะเบียน หรือมีแต่ไม่เพียงพอที่จะ เข้ายื่นข้อเสนอ ผู้ยื่นข้อเสนอสามารถขอวงเงินสินเชื่อ โดยต้องมีวงเงินสินเชื่อ ๑ ใน ๔ ของมูลค่างบประมาณของโครงการหรือรายการที่ยื่นข้อเสนอในครั้งนั้น (สินเชื่อที่ธนาคารภายในประเทศ หรือบริษัทเงินทุนหรือบริษัทเงินทุนหลักทรัพย์ที่ได้รับอนุญาตให้ประกอบกิจการเงินทุนเพื่อการพาณิชย์ และประกอบธุรกิจค้าประกันตามประกาศของธนาคารแห่งประเทศไทย ตามรายชื่อบริษัทเงินทุนที่ธนาคารแห่งประเทศไทยแจ้งเวียนให้ทราบ โดยพิจารณาจากยอดเงินรวมของวงเงินสินเชื่อที่สำนักงานใหญ่รับรอง หรือที่สำนักงานสาขารับรอง (กรณีได้รับมอบอำนาจจากสำนักงานใหญ่) ซึ่งออกให้แก่ผู้ยื่นข้อเสนอ นับถึงวันยื่นข้อเสนอไม่เกิน ๙๐ วัน)

(๕) กรณีตาม (๑) - (๔) ยกเว้นสำหรับกรณีดังต่อไปนี้

(๕.๑) กรณีที่ผู้ยื่นข้อเสนอเป็นหน่วยงานของรัฐ

(๕.๒) นิติบุคคลที่จัดตั้งขึ้นตามกฎหมายไทยที่อยู่ระหว่างการฟื้นฟูกิจการตามพระราชบัญญัติล้มละลาย (ฉบับที่ ๑๐) พ.ศ. ๒๕๖๑

(๕.๓) งานจ้างก่อสร้าง ที่กรมบัญชีกลางได้ขึ้นทะเบียนผู้ประกอบการงานก่อสร้างแล้ว และงานจ้างก่อสร้างที่หน่วยงานของรัฐได้มีการจัดทำบัญชีผู้ประกอบการงานก่อสร้างที่มีคุณสมบัติเบื้องต้นไว้แล้ว ก่อนวันที่พระราชบัญญัติการจัดซื้อจัดจ้างและการบริหารพัสดุภาครัฐมีผลใช้บังคับ

๓. หลักฐานการยื่นข้อเสนอ

ผู้ยื่นข้อเสนอจะต้องเสนอเอกสารหลักฐานยื่นมาพร้อมกับการเสนอราคาทางระบบจัดซื้อจัดจ้างภาครัฐด้วยอิเล็กทรอนิกส์ โดยแยกเป็น ๒ ส่วน คือ

๓.๑ ส่วนที่ ๑ อย่างน้อยต้องมีเอกสารดังต่อไปนี้

(๑) ในกรณีผู้ยื่นข้อเสนอเป็นนิติบุคคล

(ก) ห้างหุ้นส่วนสามัญหรือห้างหุ้นส่วนจำกัด ให้ยื่นสำเนาหนังสือรับรองการจดทะเบียนนิติบุคคล บัญชีรายชื่อหุ้นส่วนผู้จัดการ ผู้มีอำนาจควบคุม (ถ้ามี)

(ข) บริษัทจำกัดหรือบริษัทมหาชนจำกัด ให้ยื่นสำเนาหนังสือรับรองการจดทะเบียนนิติบุคคล หนังสือปริคณห์สนธิ บัญชีรายชื่อกรรมการผู้จัดการ ผู้มีอำนาจควบคุม (ถ้ามี) และบัญชีผู้ถือหุ้นรายใหญ่ (ถ้ามี)

(๒) ในกรณีผู้ยื่นข้อเสนอเป็นบุคคลธรรมดาหรือคณะบุคคลที่มีใช้นิติบุคคล ให้ยื่นสำเนาบัตรประจำตัวประชาชนของผู้ยื่น ข้อเสนอข้อตกลงที่แสดงถึงการเข้าเป็นหุ้นส่วน (ถ้ามี) สำเนาบัตรประจำตัวประชาชนของผู้เป็นหุ้นส่วน หรือสำเนาหนังสือเดินทางของผู้เป็นหุ้นส่วนที่มีได้ถือสัญชาติไทย

(๓) ในกรณีผู้ยื่นข้อเสนอเป็นผู้ยื่นข้อเสนอร่วมกันในฐานะเป็นผู้ร่วมค้า ให้ยื่นสำเนาสัญญาของการเข้าร่วมค้า และเอกสารตามที่ระบุไว้ใน (๑) หรือ (๒) ของผู้ร่วมค้า แล้วแต่กรณี

(๔) ผู้ยื่นข้อเสนอต้องแสดงหลักฐานเกี่ยวกับมูลค่าสุทธิของกิจการ ดังนี้

(๔.๑) ในกรณีผู้ยื่นข้อเสนอเป็นนิติบุคคล ให้ยื่นงบแสดงฐานะการเงินที่มีการรับรองแล้ว ๑ ปีสุดท้ายก่อนวันยื่นข้อเสนอ โดยให้ยื่นขณะเข้าเสนอราคา

(๔.๒) ในกรณีผู้ยื่นข้อเสนอเป็นบุคคลธรรมดา ให้ยื่นหนังสือรับรองบัญชีเงินฝาก ไม่เกิน ๙๐ วัน ก่อนวันยื่นข้อเสนอ โดยให้ยื่นขณะเข้าเสนอราคา และจะต้องแสดงหนังสือรับรองบัญชีเงินฝากที่มีมูลค่าดังกล่าวอีกครั้งหนึ่งในวันลงนามในสัญญา

(๔.๓) กรณีที่ผู้ยื่นข้อเสนอไม่มีมูลค่าสุทธิของกิจการและทุนจดทะเบียน หรือมีแต่ไม่เพียงพอที่จะเข้ายื่นข้อเสนอ ให้ยื่นสำเนาหนังสือรับรองวงเงินสินเชื่อ (สินเชื่อที่ธนาคารภายในประเทศหรือบริษัทเงินทุนหรือบริษัทหลักทรัพย์ที่ได้รับอนุญาตให้ประกอบกิจการเงินทุนเพื่อการพาณิชย์และประกอบธุรกิจค้าประกัน ตามประกาศของธนาคารแห่งประเทศไทย ตามรายชื่อบริษัทเงินทุนที่ธนาคารแห่งประเทศไทยแจ้งเวียนให้ทราบ โดยพิจารณาจากยอดเงินรวมของวงเงินสินเชื่อที่สำนักงานใหญ่รับรองหรือที่สำนักงานสาขารับรอง (กรณีได้รับมอบอำนาจจากสำนักงานใหญ่) ซึ่งออกให้แก่ผู้ยื่นข้อเสนอ นับถึงวันยื่นข้อเสนอไม่เกิน ๙๐ วัน)

(๕) สำเนาใบทะเบียนพาณิชย์

(๖) สำเนาใบทะเบียนภาษีมูลค่าเพิ่ม (ภพ. ๒๐)

(๗) บัญชีเอกสารส่วนที่ ๑ ทั้งหมดที่ได้ยื่นพร้อมกับการเสนอราคาทางระบบจัดซื้อจัดจ้างภาครัฐด้วยอิเล็กทรอนิกส์ ตามแบบในข้อ ๑.๗ (๑) โดยไม่ต้องแนบในรูปแบบ PDF File (Portable Document Format)

ทั้งนี้ เมื่อผู้ยื่นเสนอดำเนินการแนบไฟล์เอกสารตามบัญชีเอกสารส่วนที่

๑ ครบถ้วน ถูกต้องแล้ว ระบบจัดซื้อจัดจ้างภาครัฐด้วยอิเล็กทรอนิกส์จะสร้างบัญชีเอกสารส่วนที่ ๑ ตามแบบในข้อ ๑.๗ (๑) ให้โดยผู้ยื่นข้อเสนอไม่ต้องแนบบัญชีเอกสารส่วนที่ ๑ ดังกล่าวในรูปแบบ PDF File (Portable Document Format)

๓.๒ ส่วนที่ ๒ อย่างน้อยต้องมีเอกสารดังต่อไปนี้

(๑) ในกรณีที่ผู้ยื่นข้อเสนอมอบอำนาจให้บุคคลอื่นกระทำการแทนให้แนบหนังสือมอบอำนาจซึ่งติดอากรแสตมป์ตามกฎหมาย โดยมีหลักฐานแสดงตัวตนของผู้มอบอำนาจและผู้รับมอบอำนาจ ทั้งนี้หากผู้รับมอบอำนาจเป็นบุคคลธรรมดาต้องเป็นผู้ที่บรรลุนิติภาวะตามกฎหมายแล้วเท่านั้น

(๒) หลักประกันการเสนอราคา ตามข้อ ๕

(๓) สำเนาหนังสือรับรองผลงานก่อสร้าง

(๔) สำเนาสัญญาของผลงานที่ยื่นเสนอ

(๕) สำเนาหนังสือรับรองผลิตภัณฑ์จากโรงงานผู้ผลิต หรือสำเนาหนังสือ

ยินยอมให้ใช้ผลิตภัณฑ์จากโรงงานผู้ผลิต

(๖) สำเนาใบขึ้นทะเบียนผู้ประกอบการวิสาหกิจขนาดกลางและขนาดย่อม (SMEs) (ถ้ามี)

(๗) บัญชีเอกสารส่วนที่ ๒ ทั้งหมดที่ได้ยื่นพร้อมกับการเสนอราคาทางระบบจัดซื้อจัดจ้างภาครัฐด้วยอิเล็กทรอนิกส์ตามแบบในข้อ ๑.๗ (๒) โดยไม่ต้องแนบในรูปแบบ PDF File (Portable Document Format)

ทั้งนี้ เมื่อผู้ยื่นข้อเสนอดำเนินการแนบไฟล์เอกสารตามบัญชีเอกสารส่วนที่ ๒ ครบถ้วน ถูกต้องแล้ว ระบบจัดซื้อจัดจ้างภาครัฐด้วยอิเล็กทรอนิกส์จะสร้างบัญชีเอกสารส่วนที่ ๒ ตามแบบในข้อ ๑.๗ (๒) ให้โดยผู้ยื่นข้อเสนอไม่ต้องแนบบัญชีเอกสารส่วนที่ ๒ ดังกล่าวในรูปแบบ PDF File (Portable Document Format)

๔. การเสนอราคา

๔.๑ ผู้ยื่นข้อเสนอต้องยื่นข้อเสนอ และเสนอราคาทางระบบจัดซื้อจัดจ้างภาครัฐด้วยอิเล็กทรอนิกส์ตามที่กำหนดไว้ในเอกสารประกวดราคาอิเล็กทรอนิกส์ โดยไม่มีเงื่อนไขใดๆ ทั้งสิ้น และจะต้องกรอกข้อความให้ถูกต้องครบถ้วน พร้อมทั้งหลักฐานแสดงตัวตนและทำการยืนยันตัวตนของผู้ยื่นข้อเสนอ โดยไม่ต้องแนบบใบเสนอราคาในรูปแบบ PDF File (Portable Document Format)

๔.๒ ให้ผู้ยื่นข้อเสนอกรอกรายละเอียดการเสนอราคาในใบเสนอราคาตามแบบเอกสารประกวดราคาจ้างก่อสร้างด้วยวิธีประกวดราคาอิเล็กทรอนิกส์ (e-bidding) ข้อ ๑.๒ ให้ครบถ้วน โดยไม่ต้องยื่น ใบแจ้งปริมาณงานและราคาและใบบัญชีรายการก่อสร้าง ในรูปแบบ PDF File (Portable Document Format)

ในการเสนอราคาให้เสนอราคาเป็นเงินบาทและเสนอราคาได้เพียงครั้งเดียวและราคาเดียว โดยเสนอราคารวม ตามเงื่อนไขที่ระบุไว้ท้ายใบเสนอราคาให้ถูกต้อง ทั้งนี้ ราคารวมที่เสนอจะต้องตรงกันทั้งตัวเลขและตัวหนังสือ ถ้าตัวเลขและตัวหนังสือไม่ตรงกัน ให้ถือตัวหนังสือเป็นสำคัญ โดยคิดราคารวม

ทั้งสิ้นซึ่งรวมค่าภาษีมูลค่าเพิ่ม ภาษีอากรอื่น และค่าใช้จ่ายที่พึงปวงไว้แล้ว

ราคาที่เสนอจะต้องเสนอกำหนดค่างานไม่น้อยกว่า ๙๐ วัน ตั้งแต่วันเสนอราคาโดยภายในกำหนดค่างาน ผู้ยื่นข้อเสนอต้องรับผิดชอบราคาที่ตนได้เสนอไว้และจะถอนการเสนอราคา มิได้

๔.๓ ผู้ยื่นข้อเสนอจะต้องเสนอกำหนดเวลาดำเนินการก่อสร้างแล้วเสร็จไม่เกิน ๖๐ วัน นับถัดจากวันลงนามในสัญญาจ้าง หรือวันที่ได้รับหนังสือแจ้งจาก เทศบาลนครนครศรีธรรมราช ให้เริ่มทำงาน

๔.๔ ก่อนเสนอราคา ผู้ยื่นข้อเสนอควรตรวจดูร่างสัญญา ร่างรายละเอียดขอบเขตของงานทั้งโครงการ (Terms of Reference : TOR) ให้ถี่ถ้วนและเข้าใจเอกสารประกวดราคาจ้างอิเล็กทรอนิกส์ทั้งหมดเสียก่อนที่จะตกลงยื่นข้อเสนอตามเงื่อนไขในเอกสารประกวดราคาจ้างอิเล็กทรอนิกส์

๔.๕ ผู้ยื่นข้อเสนอจะต้องยื่นข้อเสนอและเสนอราคาทางระบบจัดซื้อจัดจ้างภาครัฐด้วย อิเล็กทรอนิกส์ในวันที่ ๓๐ พฤษภาคม ๒๕๖๗ ระหว่างเวลา ๐๙.๐๐ น. ถึง ๑๒.๐๐ น. และเวลาในการเสนอราคาให้ถือตามเวลาของระบบจัดซื้อจัดจ้างภาครัฐด้วยอิเล็กทรอนิกส์เป็นเกณฑ์

เมื่อพ้นกำหนดเวลายื่นข้อเสนอและเสนอราคาแล้ว จะไม่รับเอกสารการยื่นข้อเสนอ และการเสนอราคาใดๆ โดยเด็ดขาด

๔.๖ ผู้ยื่นข้อเสนอต้องจัดทำเอกสารสำหรับใช้ในการเสนอราคาในรูปแบบไฟล์เอกสาร ประเภท PDF File (Portable Document Format) โดยผู้ยื่นข้อเสนอต้องเป็นผู้รับผิดชอบตรวจสอบความครบถ้วน ถูกต้อง และชัดเจนของเอกสาร PDF File ก่อนที่จะยืนยันการเสนอราคา แล้วจึงส่งข้อมูล (Upload) เพื่อเป็นการเสนอราคาให้แก่เทศบาลนครนครศรีธรรมราช ผ่านทางระบบจัดซื้อจัดจ้างภาครัฐด้วยอิเล็กทรอนิกส์

๔.๗ คณะกรรมการพิจารณาผลการประกวดราคาอิเล็กทรอนิกส์จะดำเนินการตรวจสอบ คุณสมบัติของผู้ยื่นข้อเสนอแต่ละรายว่า เป็นผู้ยื่นข้อเสนอที่มีผลประโยชน์ร่วมกันกับผู้ยื่นเสนอรายอื่นตามข้อ ๑.๖ (๑) หรือไม่ หากปรากฏว่าผู้ยื่นเสนอรายใดเป็นผู้ยื่นข้อเสนอที่มีผลประโยชน์ร่วมกันกับผู้ยื่นเสนอรายอื่น คณะกรรมการฯ จะตัดรายชื่อผู้ยื่นเสนอราคาที่มีผลประโยชน์ร่วมกันนั้นออกจากการเป็นผู้ยื่นข้อเสนอ

หากปรากฏต่อคณะกรรมการพิจารณาผลการประกวดราคาอิเล็กทรอนิกส์ว่า ก่อนหรือในขณะที่มีการพิจารณาข้อเสนอ มีผู้ยื่นเสนอรายใดกระทำการอันเป็นการขัดขวางการแข่งขันอย่างเป็นธรรมตาม ข้อ ๑.๖ (๒) และคณะกรรมการฯ เชื่อว่ามีการกระทำการอันเป็นการขัดขวางการแข่งขันอย่างเป็นธรรม คณะกรรมการฯ จะตัดรายชื่อผู้ยื่นเสนอรายนั้นออกจากการเป็นผู้ยื่นข้อเสนอ และเทศบาลนครนครศรีธรรมราช จะพิจารณาลงโทษผู้ยื่นเสนอดังกล่าวเป็นผู้ทำงาน เว้นแต่ เทศบาลนครนครศรีธรรมราช จะพิจารณาเห็นว่า ผู้ยื่นเสนอรายนั้น มิใช่เป็นผู้ริเริ่มให้มีการกระทำความดังกล่าวและได้ให้ความร่วมมือเป็นประโยชน์ต่อการพิจารณาของเทศบาลนครนครศรีธรรมราช

๔.๘ ผู้ยื่นข้อเสนอจะต้องปฏิบัติ ดังนี้

- (๑) ปฏิบัติตามเงื่อนไขที่ระบุไว้ในเอกสารประกวดราคาอิเล็กทรอนิกส์
- (๒) ราคาที่เสนอจะต้องเป็นราคาที่รวมภาษีมูลค่าเพิ่ม และภาษีอื่นๆ (ถ้ามี) รวมค่าใช้จ่ายทั้งปวงไว้ด้วยแล้ว
- (๓) ผู้ยื่นข้อเสนอจะต้องลงทะเบียนเพื่อเข้าสู่กระบวนการเสนอราคา ตามวัน เวลา ที่กำหนด
- (๔) ผู้ยื่นข้อเสนอจะถอนการเสนอราคาที่เสนอแล้วไม่ได้
- (๕) ผู้ยื่นข้อเสนอต้องศึกษาและทำความเข้าใจในระบบและวิธีการเสนอราคา ด้วยวิธีประกวดราคาอิเล็กทรอนิกส์ ของกรมบัญชีกลางที่แสดงไว้ในเว็บไซต์ www.gprocurement.go.th

๔.๙ ผู้สัญญาต้องจัดทำแผนการทำงานมาให้ภายใน ๓๐ วัน นับถัดจากวันลงนามในสัญญา โดยจัดทำแผนการทำงานตามเอกสารแนบท้ายเอกสารประกวดราคาอิเล็กทรอนิกส์ เว้นแต่เป็นกรณีสัญญาที่มีวงเงินไม่เกิน ๕๐๐,๐๐๐ บาททั้งนี้ แผนการทำงานให้ถือเป็นเอกสารส่วนหนึ่งของสัญญา

๔.๑๐ ผู้ยื่นข้อเสนอที่เป็นผู้ชนะการเสนอราคาต้องจัดทำแผนการใช้พัสดุที่ผลิตในประเทศและแผนการใช้เหล็กที่ผลิตในประเทศ โดยยื่นให้หน่วยงานของรัฐภายใน ๖๐ วัน นับถัดจากวันลงนามในสัญญา

๕. หลักประกันการเสนอราคา

ผู้ยื่นข้อเสนอต้องวางหลักประกันการเสนอราคาพร้อมกับการเสนอราคาทางระบบการ จัดซื้อจัดจ้างภาครัฐด้วยอิเล็กทรอนิกส์ โดยใช้หลักประกันอย่างหนึ่งอย่างใดดังต่อไปนี้ จำนวน ๒๙๖,๙๕๐.๐๐ บาท (สองแสนเก้าหมื่นหกพันเก้าร้อยห้าสิบบาทถ้วน)

๕.๑ เช็คหรือตราพท์ที่ธนาคารเซ็นสั่งจ่าย ซึ่งเป็นเช็คหรือตราพท์ลงวันที่ที่ใช้เช็คหรือตราพท์นั้นชำระต่อเจ้าหน้าที่ในวันที่ยื่นข้อเสนอ หรือก่อนวันนั้นไม่เกิน ๓ วันทำการ

๕.๒ หนังสือค้ำประกันอิเล็กทรอนิกส์ของธนาคารภายในประเทศตามแบบที่คณะกรรมการนโยบายกำหนด

๕.๓ พันธบัตรรัฐบาลไทย

๕.๔ หนังสือค้ำประกันของบริษัทเงินทุนหรือบริษัทเงินทุนหลักทรัพย์ที่ได้รับอนุญาตให้ ประกอบกิจการเงินทุนเพื่อการพาณิชย์และประกอบธุรกิจค้ำประกันตามประกาศของธนาคารแห่งประเทศไทย ตามรายชื่อบริษัทเงินทุนที่ธนาคารแห่งประเทศไทยแจ้งเวียนให้ทราบ โดยอนุโลมให้ใช้ตามตัวอย่าง หนังสือค้ำประกันของธนาคารที่คณะกรรมการนโยบายกำหนด

กรณีที่ผู้ยื่นเสนอนำเช็คหรือตราพท์ที่ธนาคารสั่งจ่ายหรือพันธบัตรรัฐบาลไทยหรือ หนังสือค้ำประกันของบริษัทเงินทุนหรือบริษัทเงินทุนหลักทรัพย์ มาวางเป็นหลักประกันการเสนอราคาจะต้อง ส่งต้นฉบับเอกสารดังกล่าวมาให้เทศบาลนครนครศรีธรรมราชตรวจสอบความถูกต้องในวันที่ ๓๑ พฤษภาคม ๒๕๖๗ ระหว่างเวลา ๐๘.๓๐ น. ถึง ๑๒.๐๐ น.

กรณีที่ผู้ยื่นข้อเสนอที่ยื่นข้อเสนอในรูปแบบของ "กิจการร่วมค้า" ประสงค์จะใช้หนังสือ ค้ำประกันอิเล็กทรอนิกส์ของธนาคารในประเทศเป็นหลักประกันการเสนอราคาให้ระบุชื่อผู้เข้าร่วมค้ารายที่

สัญญาาร่วมค้ากำหนดให้เป็นผู้ขายยื่นข้อเสนอกับหน่วยงานของรัฐเป็นผู้ยื่นข้อเสนอ

หลักประกันการเสนอราคาตามข้อนี้ เทศบาลนครนครศรีธรรมราชจะคืนให้ผู้ยื่นข้อเสนอ หรือผู้ค้าประกันภายใน ๑๕ วัน นับถัดจากวันที่เทศบาลนครนครศรีธรรมราชได้พิจารณาเห็นชอบรายงานผล คัดเลือกผู้ชนะการประกวดราคาเรียบร้อยแล้ว เว้นแต่ผู้ยื่นข้อเสนอรายที่คัดเลือกไว้ซึ่งเสนอราคาต่ำสุดหรือได้ คะแนนรวมสูงสุดไม่เกิน ๓ ราย ให้คืนได้ต่อเมื่อได้ทำสัญญาหรือข้อตกลง หรือผู้ยื่นข้อเสนอได้พ้นจากข้อผูกพัน แล้ว

การคืนหลักประกันการเสนอราคา ไม่ว่าในกรณีใด ๆ จะคืนให้โดยไม่มีดอกเบี้ย

๖. หลักเกณฑ์และสิทธิในการพิจารณา

๖.๑ การพิจารณาผลการยื่นข้อเสนอประกวดราคาอิเล็กทรอนิกส์ครั้งนี้ เทศบาลนคร นครศรีธรรมราชจะพิจารณาตัดสินโดยใช้หลักเกณฑ์ ราคา

๖.๒ การพิจารณาผู้ชนะการยื่นข้อเสนอ

กรณีใช้หลักเกณฑ์ราคาในการพิจารณาผู้ชนะการยื่นข้อเสนอ เทศบาลนคร นครศรีธรรมราช จะพิจารณาจากราคารวม

๖.๓ หากผู้ยื่นข้อเสนอรายใดมีคุณสมบัติไม่ถูกต้องตามข้อ ๒ หรือยื่นหลักฐานการยื่น ข้อเสนอไม่ถูกต้อง หรือไม่ครบถ้วนตามข้อ ๓ หรือยื่นข้อเสนอไม่ถูกต้องตามข้อ ๔ แล้ว คณะกรรมการ พิจารณาผล การประกวดราคาอิเล็กทรอนิกส์จะไม่รับพิจารณาข้อเสนอของผู้ยื่นข้อเสนอรายนั้น เว้นแต่ ผู้ยื่น ข้อเสนอรายใดเสนอเอกสารทางเทคนิคหรือรายละเอียดคุณลักษณะเฉพาะของพัสดุที่จะจ้างไม่ครบถ้วน หรือ เสนอรายละเอียดแตกต่างไปจากเงื่อนไขที่เทศบาลนครนครศรีธรรมราชกำหนดไว้ในประกาศและเอกสาร ประกวดราคาอิเล็กทรอนิกส์ ในส่วนที่มีใช้สาระสำคัญและความแตกต่างนั้น ไม่มีผลทำให้เกิดการได้เปรียบ เสียเปรียบ ต่อผู้ยื่นข้อเสนอรายอื่น หรือเป็นการผิดพลาดเล็กน้อย คณะกรรมการฯ อาจพิจารณาผ่อนปรนการ ตัดสิทธิ ผู้ยื่นข้อเสนอรายนั้น

๖.๔ เทศบาลนครนครศรีธรรมราชสงวนสิทธิไม่พิจารณาข้อเสนอของผู้ยื่นข้อเสนอ โดยไม่มีการผ่อนผัน ในกรณีดังต่อไปนี้

(๑) ไม่กรอกชื่อผู้ยื่นข้อเสนอในการเสนอราคาทางระบบจัดซื้อจัดจ้าง ด้วย อิเล็กทรอนิกส์

(๒) เสนอรายละเอียดแตกต่างไปจากเงื่อนไขที่กำหนดในเอกสาร ประกวดราคา อิเล็กทรอนิกส์ที่เป็นสาระสำคัญ หรือมีผลทำให้เกิดความได้เปรียบเสียเปรียบแก่ผู้ยื่นข้อเสนอ รายอื่น

๖.๕ ในการตัดสินการประกวดราคาอิเล็กทรอนิกส์หรือในการทำสัญญา คณะ กรรมการพิจารณาผลการประกวดราคาอิเล็กทรอนิกส์หรือเทศบาลนครนครศรีธรรมราช มีสิทธิให้ผู้ยื่นข้อเสนอ ชี้แจงข้อเท็จจริงเพิ่มเติมได้ เทศบาลนครนครศรีธรรมราชมีสิทธิที่จะไม่รับข้อเสนอ ไม่รับราคา หรือไม่ทำ สัญญา หากข้อเท็จจริงดังกล่าวไม่เหมาะสมหรือไม่ถูกต้อง

๖.๖ เทศบาลนครนครศรีธรรมราชทรงไว้ซึ่งสิทธิที่จะไม่รับราคาต่ำสุด หรือราคาหนึ่ง

ราคาใด หรือราคาข้อเสนอทั้งหมดก็ได้ และอาจพิจารณาเลือกจ้างในจำนวน หรือขนาด หรือเฉพาะรายการหนึ่ง รายการใด หรืออาจจะยกเลิก การประกวดราคาอิเล็กทรอนิกส์โดยไม่พิจารณาจัดจ้างเลยก็ได้ สุดแต่จะ พิจารณา ทั้งนี้ เพื่อประโยชน์ของทางราชการเป็นสำคัญ และให้ถือว่าการตัดสินใจของ เทศบาลนคร นครศรีธรรมราชเป็นเด็ดขาด ผู้ยื่นข้อเสนอจะเรียกร้องค่าใช้จ่าย หรือค่าเสียหายใดๆ มิได้ รวมทั้ง เทศบาลนคร นครศรีธรรมราชจะพิจารณายกเลิกการประกวดราคาอิเล็กทรอนิกส์และลงโทษผู้ยื่นข้อเสนอเป็นผู้ทำงาน ไม่ว่าจะ เป็นผู้ยื่นข้อเสนอที่ได้รับการคัดเลือกหรือไม่ก็ตาม หากมีเหตุที่เชื่อถือได้ว่ายื่นข้อเสนอกระทำการโดยไม่ สุจริต เช่น การเสนอเอกสารอันเป็นเท็จ หรือใช้ชื่อบุคคลธรรมดา หรือนิติบุคคลอื่นมาเสนอราคาแทน เป็นต้น

ในกรณีที่ผู้ยื่นข้อเสนอรายที่เสนอราคาต่ำสุด เสนอราคาต่ำจนคาดหมายได้ว่าไม่อาจ ดำเนินงานตามเอกสารประกวดราคาอิเล็กทรอนิกส์ได้ คณะกรรมการพิจารณาผลการประกวดราคา อิเล็กทรอนิกส์หรือเทศบาลนครนครศรีธรรมราช จะให้ผู้ยื่นข้อเสนออื่นชี้แจงและแสดงหลักฐานที่ทำให้เชื่อว่า ผู้ยื่นข้อเสนอสามารถดำเนินงานตามเอกสารประกวดราคาอิเล็กทรอนิกส์ให้เสร็จสมบูรณ์ หากคำชี้แจงไม่ เป็นที่รับฟังได้ เทศบาลนครนครศรีธรรมราช มีสิทธิที่จะไม่รับข้อเสนอหรือไม่รับราคาของผู้ยื่นข้อเสนอรายนั้น ทั้งนี้ ผู้ยื่นข้อเสนอดังกล่าวไม่มีสิทธิเรียกร้องค่าใช้จ่ายหรือค่าเสียหายใดๆ จากเทศบาลนครนครศรีธรรมราช

๖.๗ ก่อนลงนามในสัญญา เทศบาลนครนครศรีธรรมราช อาจประกาศยกเลิกการ ประกวดราคาอิเล็กทรอนิกส์ หากปรากฏว่ามีการกระทำที่เข้าลักษณะผู้ยื่นข้อเสนอที่ชนะการประกวดราคา หรือที่ได้รับการคัดเลือกมีผลประโยชน์ร่วมกัน หรือมีส่วนได้เสียกับผู้ยื่นข้อเสนอรายอื่น หรือขัดขวางการ แข่งขันอย่างเป็นธรรม หรือสมยอมกันกับผู้ยื่นข้อเสนอรายอื่น หรือเจ้าหน้าที่ในการเสนอราคา หรือถือว่า กระทำการทุจริตอื่นใดในการเสนอราคา

๖.๘ หากผู้ยื่นข้อเสนอซึ่งเป็นผู้ประกอบการ SMEs เสนอราคาสูงกว่าราคาต่ำสุดของผู้ยื่นข้อเสนอรายอื่นที่ไม่เกินร้อยละ ๑๐ ให้หน่วยงานของรัฐจัดซื้อจัดจ้างกับผู้ประกอบการ SMEs ดังกล่าว โดยจัดเรียงลำดับผู้ยื่นข้อเสนอซึ่งเป็นผู้ประกอบการ SMEs ซึ่งเสนอราคาสูงกว่าราคาต่ำสุดของผู้ยื่นข้อเสนอ รายอื่นไม่เกินร้อยละ ๑๐ ที่จะเรียกมาทำสัญญาไม่เกิน ๓ ราย

ผู้ยื่นข้อเสนอที่เป็นกิจการร่วมค้าที่จะได้สิทธิตามวรรคหนึ่ง ผู้เข้าร่วมค้าทุกราย จะต้องเป็นผู้ประกอบการ SMEs

ทั้งนี้ ผู้ประกอบการ SMEs ที่จะได้แต้มต่อด้านราคาตามวรรคหนึ่ง จะต้องมี วงเงินสัญญาสะสมตามปีปฏิทินรวมกับราคาที่เสนอในครั้งแล้ว มีมูลค่ารวมกันไม่เกินมูลค่าของรายได้ตาม ขนาดที่ขึ้นทะเบียนไว้กับ สสว.

๖.๙ หากผู้ยื่นข้อเสนอซึ่งมิใช่ผู้ประกอบการ SMEs แต่เป็นบุคคลธรรมดาที่ถือสัญชาติ ไทยหรือนิติบุคคลที่จัดตั้งขึ้นตามกฎหมายไทยเสนอราคาสูงกว่าราคาต่ำสุดของผู้ยื่นข้อเสนอซึ่งเป็นผู้ประกอบการ SMEs ที่มีได้ถือสัญชาติไทยหรือนิติบุคคลที่จัดตั้งขึ้นตามกฎหมายของต่างประเทศไม่เกินร้อยละ ๓ ให้ จัดซื้อจัดจ้างกับบุคคลธรรมดาที่ถือสัญชาติไทยหรือนิติบุคคลที่จัดตั้งขึ้นตามกฎหมายไทยดังกล่าว

ผู้ยื่นข้อเสนอที่เป็นกิจการร่วมค้าที่จะได้สิทธิตามวรรคหนึ่ง ผู้เข้าร่วมค้าทุกราย จะต้องเป็นบุคคลธรรมดาที่ถือสัญชาติไทยหรือนิติบุคคลที่จัดตั้งขึ้นตามกฎหมายไทย

๗. การทำสัญญาจ้างก่อสร้าง

ผู้ชนะการประกวดราคาอิเล็กทรอนิกส์จะต้องทำสัญญาจ้างตามแบบสัญญา ดังระบุในข้อ ๑.๓ หรือทำข้อตกลงเป็นหนังสือกับเทศบาลนครนครศรีธรรมราช ภายใน ๗ วัน นับถัดจากวันที่ได้รับแจ้ง และจะต้องวางหลักประกันสัญญาเป็นจำนวนเงินเท่ากับร้อยละ ๕ ของราคาค่าจ้างที่ประกวดราคาอิเล็กทรอนิกส์ ให้เทศบาลนครนครศรีธรรมราชยึดถือไว้ในขณะทำสัญญาโดยใช้หลักประกันอย่างหนึ่งอย่างใดดังต่อไปนี้

๗.๑ เงินสด

๗.๒ เช็คหรือตราพท์ที่ธนาคารเซ็นส่งจ่าย ซึ่งเป็นเช็คหรือตราพท์ลงวันที่ที่ใช้เช็คหรือตราพท์นั้น ชำระต่อเจ้าหน้าที่ในวันทำสัญญา หรือก่อนวันนั้นไม่เกิน ๓ วันทำการ

๗.๓ หนังสือค้ำประกันของธนาคารภายในประเทศ ตามตัวอย่างที่คณะกรรมการนโยบายกำหนด ดังระบุในข้อ ๑.๔ (๒) หรือจะเป็นหนังสือค้ำประกันอิเล็กทรอนิกส์ตามวิธีการที่กรมบัญชีกลางกำหนด

๗.๔ หนังสือค้ำประกันของบริษัทเงินทุน หรือบริษัทเงินทุนหลักทรัพย์ที่ได้รับอนุญาตให้ประกอบกิจการเงินทุนเพื่อการพาณิชย์และประกอบธุรกิจค้ำประกันตามประกาศของธนาคารแห่งประเทศไทย ตามรายชื่อบริษัทเงินทุนที่ธนาคารแห่งประเทศไทยแจ้งเวียนให้ทราบ โดยอนุโลมให้ใช้ตามตัวอย่างหนังสือค้ำประกันของธนาคารที่คณะกรรมการนโยบายกำหนด ดังระบุในข้อ ๑.๔ (๒)

๗.๕ พันธบัตรรัฐบาลไทย

หลักประกันนี้จะคืนให้ โดยไม่มีดอกเบี้ยภายใน ๑๕ วันนับถัดจากวันที่ผู้ชนะการประกวดราคาอิเล็กทรอนิกส์ (ผู้รับจ้าง) พ้นจากข้อผูกพันตามสัญญาจ้างแล้ว

๘. ค่าจ้างและการจ่ายเงิน

เทศบาลนครนครศรีธรรมราช จะจ่ายค่าจ้างซึ่งได้รวมภาษีมูลค่าเพิ่มตลอดจนภาษีอากรอื่น ๆ และค่าใช้จ่ายทั้งปวงแล้วให้แก่ผู้ยื่นข้อเสนอที่ได้รับการคัดเลือกให้เป็นผู้รับจ้าง เมื่อผู้รับจ้างได้ส่งมอบสิ่งของได้ครบถ้วนตามสัญญาซื้อขายหรือข้อตกลงเป็นหนังสือ และเทศบาลนครนครศรีธรรมราชได้ตรวจรับมอบงานจ้างเรียบร้อยแล้ว

๙. อัตราค่าปรับ

ค่าปรับตามสัญญาจ้างแนบท้ายเอกสารประกวดราคาอิเล็กทรอนิกส์นี้ หรือข้อตกลงจ้างเป็นหนังสือจะกำหนด ดังนี้

๙.๑ กรณีที่ผู้รับจ้างนำงานที่รับจ้างไปจ้างช่วงให้ผู้อื่นทำอีกทอดหนึ่งโดยไม่ได้รับอนุญาตจากเทศบาลนครนครศรีธรรมราช จะกำหนดค่าปรับสำหรับการฝ่าฝืนดังกล่าวเป็นจำนวนร้อยละ ๑๐.๐๐ ของวงเงินของงานจ้างช่วงนั้น

๙.๒ กรณีที่ผู้รับจ้างปฏิบัติผิดสัญญาจ้างก่อสร้าง นอกเหนือจากข้อ ๙.๑ จะกำหนดค่าปรับเป็นรายวันเป็นจำนวนเงินตายตัวในอัตราร้อยละ ๐.๑๐ ของราคางานจ้าง

๑๐. การรับประกันความชำรุดบกพร่อง

ผู้ชนะการประกวดราคาอิเล็กทรอนิกส์ซึ่งได้ทำสัญญาจ้าง ตามแบบ ดังระบุในข้อ ๑.๓ หรือข้อตกลงจ้างเป็นหนังสือแล้วแต่กรณี จะต้องรับประกันความชำรุดบกพร่องของงานจ้างที่เกิดขึ้นภายในระยะเวลา ไม่น้อยกว่า ๒ ปี นับถัดจากวันที่เทศบาลนครนครศรีธรรมราชได้รับมอบงาน โดยต้องบริหารจัดการซ่อมแซมแก้ไขให้ใช้การได้ดีดังเดิมภายใน ๑๕ วัน นับถัดจากวันที่ได้รับแจ้งความชำรุดบกพร่อง

๑๑. ข้อสงวนสิทธิในการยื่นข้อเสนอและอื่น ๆ

๑๑.๑ เงินค่าจ้างสำหรับงานจ้างครั้งนี้ ได้มาจากเงินสะสม ตามมติเห็นชอบในการประชุมสภาเทศบาลนครนครศรีธรรมราช สมัยวิสามัญ สมัยที่ ๑ ประจำปี พ.ศ. ๒๕๖๗ ลงวันที่ ๕ เมษายน ๒๕๖๗

การลงนามในสัญญาจะกระทำได้อต่อเมื่อ เทศบาลนครนครศรีธรรมราชได้รับอนุมัติเงิน ค่าก่อสร้างจากเงินสะสม ตามมติเห็นชอบในการประชุมสภาเทศบาลนครนครศรีธรรมราช สมัยวิสามัญ สมัยที่ ๑ ประจำปี พ.ศ. ๒๕๖๗ ลงวันที่ ๕ เมษายน ๒๕๖๗

๑๑.๒ เมื่อเทศบาลนครนครศรีธรรมราชได้คัดเลือกผู้ยื่นข้อเสนอรายใดให้เป็นผู้รับจ้าง และได้ตกลงจ้าง ตามการประกวดราคาอิเล็กทรอนิกส์แล้ว ถ้าผู้รับจ้างจะต้องส่งหรือนำสิ่งของมาเพื่องานจ้าง ดังกล่าวเข้ามาจากต่างประเทศ และของนั้นต้องนำเข้ามาโดยทางเรือในเส้นทางที่มีเรือไทยเดินอยู่ และสามารถให้บริการรับขนได้ตามที่รัฐมนตรีว่าการกระทรวงคมนาคมประกาศกำหนด ผู้ยื่นข้อเสนอซึ่งเป็นผู้รับจ้างจะต้องปฏิบัติตามกฎหมายว่าด้วยการส่งเสริมการพาณิชย์นาวี ดังนี้

(๑) แจกการส่งหรือนำสิ่งของดังกล่าวเข้ามาจากต่างประเทศต่อกรมเจ้าท่า ภายใน ๗ วัน นับตั้งแต่วันที่ผู้รับจ้างส่งหรือซื้อของจากต่างประเทศ เว้นแต่เป็นของที่รัฐมนตรีว่าการกระทรวงคมนาคมประกาศยกเว้นให้บรรทุกโดยเรืออื่นได้

(๒) จัดการให้สิ่งของดังกล่าวบรรทุกโดยเรือไทย หรือเรือที่มีสิทธิเช่นเดียวกับเรือไทยจากต่างประเทศมายังประเทศไทย เว้นแต่จะได้รับอนุญาตจากกรมเจ้าท่า ให้บรรทุกสิ่งของนั้น โดยเรืออื่น ที่มีใช้เรือไทย ซึ่งจะต้องได้รับอนุญาตเช่นนั้นก่อนบรรทุกของลงเรืออื่น หรือเป็นของที่รัฐมนตรีว่าการกระทรวงคมนาคมประกาศยกเว้นให้บรรทุกโดยเรืออื่น

(๓) ในกรณีที่มิปฏิบัติตาม (๑) หรือ (๒) ผู้รับจ้างจะต้องรับผิดชอบตามกฎหมายว่าด้วยการส่งเสริมการพาณิชย์นาวี

๑๑.๓ ผู้ยื่นข้อเสนอซึ่งเทศบาลนครนครศรีธรรมราชได้คัดเลือกแล้ว ไม่ไปทำสัญญา หรือข้อตกลงจ้างเป็นหนังสือภายในเวลาที่กำหนดดังระบุไว้ในข้อ ๗ เทศบาลนครนครศรีธรรมราชจะริบหลักประกันการยื่นข้อเสนอ หรือเรียกออกจากผู้ออกหนังสือค้ำประกัน การยื่นข้อเสนอทันที และอาจพิจารณาเรียกชดใช้ความเสียหายอื่น (ถ้ามี) รวมทั้งจะพิจารณาให้เป็นผู้ทิ้งงาน ตามระเบียบกระทรวงการคลังว่าด้วยการจัดซื้อจัดจ้างและการบริหารพัสดุภาครัฐ

๑๑.๔ เทศบาลนครนครศรีธรรมราชสงวนสิทธิ์ที่จะแก้ไขเพิ่มเติมเงื่อนไข หรือข้อกำหนดในแบบสัญญาหรือข้อตกลงจ้างเป็นหนังสือให้เป็นไปตามความเห็นของสำนักงานอัยการสูงสุด (ถ้ามี)

๑๑.๕ ในกรณีที่เอกสารแนบท้ายเอกสารประกวดราคาอิเล็กทรอนิกส์นี้ มีความขัดหรือ

แย้งกันผู้ยื่นข้อเสนอจะต้องปฏิบัติตามคำวินิจฉัยของเทศบาลนครนครศรีธรรมราช คำวินิจฉัยดังกล่าวให้ถือเป็นที่สุด และ ผู้ยื่นข้อเสนอไม่มีสิทธิเรียกร้องค่าใช้จ่ายใดๆ เพิ่มเติม

๑๑.๖ เทศบาลนครนครศรีธรรมราช อาจประกาศยกเลิกการจัดจ้างในกรณีต่อไปนี้ได้ โดยที่ผู้ยื่นข้อเสนอจะเรียกร้องค่าเสียหายใดๆ จากเทศบาลนครนครศรีธรรมราชไม่ได้

(๑) เทศบาลนครนครศรีธรรมราชไม่ได้รับการจัดสรรเงินที่จะใช้ในการจัดจ้าง หรือได้รับจัดสรรแต่ไม่เพียงพอที่จะทำการจัดจ้างครั้งนี้ต่อไป

(๒) มีการกระทำที่เข้าลักษณะผู้ยื่นข้อเสนอที่ขณะการจัดจ้างหรือที่ได้รับการคัดเลือกมี ผลประโยชน์ร่วมกัน หรือมีส่วนได้เสียกับผู้ยื่นข้อเสนอรายอื่น หรือขัดขวางการแข่งขันอย่างเป็นธรรมหรือสมยอมกันกับผู้ยื่นข้อเสนอรายอื่น หรือเจ้าหน้าที่ในการเสนอราคา หรือถือว่ากระทำการทุจริตอื่นใดในการเสนอราคา

(๓) การทำการจัดจ้างครั้งนี้ต่อไปอาจก่อให้เกิดความเสียหายแก่เทศบาลนครนครศรีธรรมราช หรือกระทบต่อประโยชน์สาธารณะ

(๔) กรณีอื่นในทำนองเดียวกับ (๑) (๒) หรือ (๓) ตามที่กำหนดในกฎกระทรวง ซึ่งออกตามความในกฎหมายว่าด้วยการจัดซื้อจัดจ้างและการบริหารพัสดุภาครัฐ

๑๒. การปรับราคาค่างานก่อสร้าง

การปรับราคาค่างานก่อสร้างตามสูตรการปรับราคาตั้งระบุในข้อ ๑.๕ จะนำมาใช้ในกรณีที่ ค่างานก่อสร้างลดลงหรือเพิ่มขึ้น โดยวิธีการต่อไปนี้

ตามเงื่อนไข หลักเกณฑ์ สูตรและวิธีคำนวณที่ใช้กับสัญญาแบบปรับราคาได้ตามมติ คณะรัฐมนตรีเมื่อวันที่ ๒๒ สิงหาคม ๒๕๓๒ เรื่อง การพิจารณาช่วยเหลือผู้ประกอบการอาชีพงานก่อสร้าง ตามหนังสือสำนักเลขาธิการคณะรัฐมนตรี ที่ นร ๐๒๐๓/ว ๑๐๙ ลงวันที่ ๒๔ สิงหาคม ๒๕๓๒

สูตรการปรับราคา (สูตรค่า K) จะต้องคงที่ที่ระดับที่กำหนดไว้ในวันแล้วเสร็จตามที่ กำหนดไว้ในสัญญา หรือภายในระยะเวลาที่เทศบาลนครนครศรีธรรมราชได้ขยายออกไป โดยจะใช้สูตรของทางราชการที่ได้ระบุในข้อ ๑.๕

๑๓. มาตรฐานฝีมือช่าง

เมื่อเทศบาลนครนครศรีธรรมราชได้คัดเลือกผู้ยื่นข้อเสนอรายใดให้เป็นผู้รับจ้างและได้ตกลงจ้างก่อสร้าง ตามประกาศนี้แล้วผู้ยื่นข้อเสนอจะต้องตกลงว่าในการปฏิบัติงานก่อสร้างดังกล่าว ผู้ยื่นข้อเสนอจะต้องมีและ ใช้ผู้ผ่านการทดสอบมาตรฐานฝีมือช่างหรือผู้ผ่านการทดสอบมาตรฐานฝีมือช่างจาก สถานศึกษาของหน่วยราชการ หรือผู้มีวุฒิปริญญาตรี ปวช. ปวส. และ ปวท. หรือเทียบเท่าจากสถาบันการศึกษาที่ ก. พ. รับรองให้เข้ารับราชการได้ ในอัตราไม่ต่ำกว่าร้อยละ ๑๐ ของแต่ละสาขาช่างแต่จะต้องมีจำนวนช่างอย่างน้อย ๑ คน ในแต่ละสาขาช่าง ดังต่อไปนี้

๑๓.๑ วิศวกรโยธา ระดับไม่ต่ำกว่าระดับ ภาควิศวกร

๑๓.๒ ช่างก่อสร้าง/ช่างโยธา

๑๓.๓ ช่างประติมากรรม

๑๔. การปฏิบัติตามกฎหมายและระเบียบ

ในระหว่างระยะเวลาการก่อสร้าง ผู้ยื่นข้อเสนอที่ได้รับการคัดเลือกให้เป็นผู้รับจ้างต้องปฏิบัติตามหลักเกณฑ์ที่กฎหมายและระเบียบได้กำหนดไว้โดยเคร่งครัด

๑๕. การประเมินผลการปฏิบัติงานของผู้ประกอบการ

เทศบาลนครนครศรีธรรมราช สามารถนำผลการปฏิบัติงานแล้วเสร็จตามสัญญาของผู้ยื่นข้อเสนอที่ได้รับการคัดเลือกให้ เป็นผู้รับจ้างเพื่อนำมาประเมินผลการปฏิบัติงานของผู้ประกอบการ

ทั้งนี้ หากผู้ยื่นข้อเสนอที่ได้รับการคัดเลือกไม่ผ่านเกณฑ์ที่กำหนดจะถูกระงับการยื่นข้อเสนอหรือทำสัญญากับเทศบาลนครนครศรีธรรมราช ไว้ชั่วคราว

เทศบาลนครนครศรีธรรมราช

๒๔ พฤษภาคม ๒๕๖๗



(นางบังอร บุตรมะรัดยา)

หัวหน้าเจ้าหน้าที่พัสดุ

ขอบเขตของงาน (Terms of Reference : TOR)
โครงการก่อสร้างซุ้มประตูเฉลิมพระเกียรติ
เทศบาลนครนครศรีธรรมราช ประจำปีงบประมาณ ๒๕๖๗

๑. ความเป็นมา

ด้วยในปีพุทธศักราช ๒๕๖๗ เป็นปีมหามงคลเฉลิมพระชนมพรรษาพระบาทสมเด็จพระเจ้าอยู่หัว ทรงเจริญพระชนมพรรษา ๖ รอบ ๒๘ กรกฎาคม ๒๕๖๗ เทศบาลนครนครศรีธรรมราช มีความประสงค์จะจัดทำ โครงการก่อสร้างซุ้มประตูเฉลิมพระเกียรติ เนื่องในโอกาสพระราชพิธีมหามงคลเฉลิมพระชนมพรรษา ๖ รอบ ๒๘ กรกฎาคม ๒๕๖๗

๒. วัตถุประสงค์

- ๒.๑ เพื่อให้ประชาชน หน่วยงานได้น้อมรำลึกในพระมหากรุณาธิคุณอันหาที่สุดมิได้
- ๒.๒ เพื่อให้เกิดความสง่างามและสมพระเกียรติ
- ๒.๓ เพื่อร่วมเฉลิมฉลองเนื่องในโอกาสพระราชพิธีมหามงคลเฉลิมพระชนมพรรษา ๖ รอบ ๒๘ กรกฎาคม ๒๕๖๗ โดยให้มีซุ้มประตูเฉลิมพระเกียรติ

๓. คุณสมบัติของผู้ยื่นข้อเสนอ

- ๓.๑ มีความสามารถตามกฎหมาย
- ๓.๒ ไม่เป็นบุคคลล้มละลาย
- ๓.๓ ไม่อยู่ระหว่างเลิกกิจการ
- ๓.๔ ไม่เป็นบุคคลซึ่งอยู่ระหว่างถูกระงับการยื่นข้อเสนอหรือทำสัญญากับหน่วยงานของรัฐไว้ชั่วคราวตามที่ประกาศเผยแพร่ในระบบเครือข่ายสารสนเทศของกรมบัญชีกลาง
- ๓.๕ ไม่เป็นบุคคลซึ่งถูกระงับชื่อไว้ในบัญชีรายชื่อผู้ทำงานและได้แจ้งเวียนชื่อให้เป็นผู้ทำงานของหน่วยงานของรัฐในระบบเครือข่ายสารสนเทศของกรมบัญชีกลาง ซึ่งรวมถึงนิติบุคคลที่ผู้ทำงานเป็นหุ้นส่วน ผู้จัดการ กรรมการผู้จัดการ ผู้บริหาร ผู้มีอำนาจในการดำเนินงานในกิจการของนิติบุคคลนั้นด้วย
- ๓.๖ มีคุณสมบัติและไม่มีลักษณะต้องห้ามตามที่คณะกรรมการนโยบายการจัดซื้อจัดจ้างและการบริหารพัสดุภาครัฐกำหนดในราชกิจจานุเบกษา
- ๓.๗ เป็นนิติบุคคล ผู้มีอาชีพจ้างงานดังกล่าว
- ๓.๘ ไม่เป็นผู้มีผลประโยชน์ร่วมกันกับผู้ยื่นข้อเสนอรายอื่นที่เข้ายื่นข้อเสนอให้แก่ เทศบาลนครนครศรีธรรมราช ณ วันประกาศประกวดราคาอิเล็กทรอนิกส์หรือไม่เป็นผู้กระทำการอันเป็นการขัดขวางการแข่งขันราคาอย่างเป็นธรรม ในการเสนอราคาครั้งนี้
- ๓.๙ ไม่เป็นผู้ได้รับเอกสิทธิ์หรือความคุ้มกัน ซึ่งอาจปฏิเสธไม่ยอมขึ้นศาลไทย เว้นแต่รัฐบาลของผู้ยื่นข้อเสนอได้มีคำสั่งสละเอกสิทธิ์และความคุ้มกันเช่นกัน
- ๓.๑๐ ผู้ยื่นข้อเสนอต้องมีผลงานก่อสร้างประเภทเดียวกันกับงานที่ประกวดราคาจ้างก่อสร้าง ในวงเงินไม่น้อยกว่า ๒,๘๐๐,๐๐๐.- บาท (สองล้านแปดแสนบาทถ้วน) และเป็นผลงานของผู้ยื่นที่เป็นคู่สัญญาโดยตรงกับหน่วยงานของรัฐ
- ๓.๑๑ ผู้ที่ยื่นข้อเสนอในรูปแบบ “กิจการร่วมค้า” ต้องมีคุณสมบัติ ดังนี้
กรณีที่ ข้อตกลงฯ กำหนดให้ผู้เข้าร่วมค้ารายใดรายหนึ่งเป็นผู้เข้าร่วมค้าหลัก ข้อตกลงฯ จะต้องมีการกำหนดสัดส่วนหน้าที่ และความรับผิดชอบในปริมาณงาน สิ่งของ หรือมูลค่าตามสัญญาของผู้เข้าร่วมค้าหลักมากกว่าผู้เข้าร่วมค้ารายอื่นทุกราย

/กรณีที่ข้อตกลง...

กรณีที่ข้อตกลงฯ กำหนดให้ผู้เข้าร่วมค้ารายใดรายหนึ่งเป็นผู้เข้าร่วมค้าหลัก กิจกรรมร่วมค่านั้นต้องใช้ผลงานของผู้เข้าร่วมค้าหลักรายเดียวเป็นผลงานของกิจกรรมร่วมค้าที่ยื่นข้อเสนอ

สำหรับข้อตกลงฯ ที่ไม่ได้กำหนดให้ผู้เข้าร่วมค้ารายใดเป็นผู้เข้าร่วมค้าหลัก ผู้เข้าร่วมค้าทุกรายจะต้องมีคุณสมบัติครบถ้วนตามเงื่อนไขที่กำหนดไว้ในเอกสารเชิญชวน

๓.๑๒ ผู้ยื่นข้อเสนอต้องลงทะเบียนในระบบจัดซื้อจัดจ้างภาครัฐด้วยอิเล็กทรอนิกส์ (Electronic Government Procurement : e - GP) ของกรมบัญชีกลาง

๓.๑๓ ผู้ยื่นข้อเสนอต้องมีมูลค่าสุทธิของกิจการ ดังนี้

(๑) กรณีผู้ยื่นข้อเสนอเป็นนิติบุคคลที่จัดตั้งขึ้นตามกฎหมายไทยซึ่งได้จดทะเบียนเกินกว่า ๑ ปี ต้องมีมูลค่าสุทธิของกิจการ จากผลต่างระหว่างสินทรัพย์สุทธิหักด้วยหนี้สินสุทธิที่ปรากฏในงบแสดงฐานะการเงินที่มีการตรวจรับรองแล้ว ซึ่งจะต้องแสดงค่าเป็นบวก ๒ ปีสุดท้ายก่อนวันยื่นข้อเสนอ

(๒) กรณีผู้ยื่นข้อเสนอเป็นนิติบุคคลที่จัดตั้งขึ้นตามกฎหมายไทย ซึ่งยังไม่มีงบแสดงฐานะการเงินกับกรมพัฒนาธุรกิจการค้า ให้พิจารณาการกำหนดมูลค่าของทุนจดทะเบียนโดยผู้ยื่นข้อเสนอจะต้องมีทุนจดทะเบียนที่เรียกชำระมูลค่าหุ้นแล้ว ณ วันที่ยื่นข้อเสนอ ไม่ต่ำกว่า ๓ ล้านบาท

(๓) กรณีผู้ยื่นข้อเสนอเป็นบุคคลธรรมดา ต้องมีมูลค่าสุทธิของกิจการ โดยพิจารณาจากบัญชีเงินฝากธนาคาร ณ วันที่ยื่นข้อเสนอ โดยต้องมีเงินฝากเป็นบวกในมูลค่า ๑ ใน ๔ ของมูลค่างบประมาณที่ยื่นข้อเสนอในครั้งนั้น และหากเป็นผู้ชนะการจัดซื้อจัดจ้างหรือเป็นผู้ได้รับการคัดเลือกจะต้องแสดงบัญชีเงินฝากที่มีมูลค่าดังกล่าวอีกครั้งหนึ่งในวันลงนามในสัญญา

(๔) กรณีที่ผู้ยื่นข้อเสนอไม่มีมูลค่าสุทธิของกิจการหรือทุนจดทะเบียนหรือมีแต่ไม่เพียงพอที่จะเข้ายื่นข้อเสนอ ผู้ยื่นข้อเสนอสามารถขอวงเงินสินเชื่อเพื่อมาสนับสนุนให้มูลค่าสุทธิของกิจการ (Net Worth) ไม่ติดลบหรือให้มีสภาพคล่องที่ดีจนเพียงพอต่อการยื่นข้อเสนอ โดยต้องมีวงเงินสินเชื่อ ๑ ใน ๔ ของมูลค่างบประมาณของโครงการหรือรายการที่ยื่นข้อเสนอในแต่ละครั้ง (สินเชื่อที่ธนาคารภายในประเทศหรือบริษัทเงินทุน หรือบริษัทเงินทุนหลักทรัพย์ที่ได้รับอนุญาตให้ประกอบกิจการเงินทุนเพื่อการพาณิชย์และประกอบธุรกิจค้าประกัน ตามประกาศของธนาคารแห่งประเทศไทยตามรายชื่อบริษัทเงินทุนที่ธนาคารแห่งประเทศไทยแจ้งเวียนให้ทราบโดยพิจารณาจากยอดเงินวงเงินสินเชื่อที่สำนักใหญ่รับรองหรือที่สำนักสาขารับรอง (กรณีได้รับมอบอำนาจจากสำนักใหญ่) ซึ่งออกให้แก่ผู้ยื่นข้อเสนอ นับถึงวันยื่นข้อเสนอไม่เกิน ๙๐ วัน) ทั้งนี้ หนังสือรับรองวงเงินสินเชื่อให้เป็นไปตามแบบที่กำหนด

ช้อยกเว้น

(๕) กรณีตามข้อ (๑) - (๔) ไม่ใช้บังคับกับกรณีดังต่อไปนี้

(๕.๑) ผู้ยื่นข้อเสนอเป็นหน่วยงานของรัฐ

(๕.๒) นิติบุคคลที่จัดตั้งขึ้นตามกฎหมายไทยที่อยู่ระหว่างการฟื้นฟูกิจการตามพระราชบัญญัติล้มละลาย (ฉบับที่ ๑๐) พ.ศ. ๒๕๖๑

(๕.๓) งานจ้างก่อสร้างที่กรมบัญชีกลางได้ขึ้นทะเบียนผู้ประกอบการงานก่อสร้างแล้ว และงานจ้างก่อสร้างที่หน่วยงานของรัฐได้มีการจัดทำบัญชีผู้ประกอบการงานก่อสร้างที่มีคุณสมบัติเบื้องต้นไว้ก่อนแล้วก่อนวันที่พระราชบัญญัติการจัดซื้อจัดจ้างฯ มีผลใช้บังคับ

๓.๑๔ ผู้ยื่นข้อเสนอต้องเสนอกำหนดยื่นราคาไม่น้อยกว่า ๖๐ วัน ตั้งแต่วันเสนอราคา โดยภายในกำหนดยื่นราคายื่นข้อเสนอต้องรับผิดชอบราคาที่ตนได้เสนอไว้และจะถอนการเสนอราคามาได้

๔. แบบรูปรายงานก่อสร้างที่จะดำเนินการจ้างก่อสร้าง และเอกสารแนบท้ายอื่น ๆ

เอกสารแนบ ๑ แบบรูปรายงานก่อสร้าง จำนวน ๑๓ แผ่น ตามแบบโครงการปรับปรุงซุ้มประตูเฉลิมพระเกียรติเนื่องในโอกาสพระราชพิธีมหามงคลเฉลิมพระชนมพรรษา ๖ รอบ ๒๕ กรกฎาคม ๒๕๖๗ ของกรมโยธาธิการและผังเมืองรายละเอียดตามประมาณการงานก่อสร้างและตามแบบแปลนที่เทศบาลนครนครศรีธรรมราชกำหนด

๕. คุณสมบัติทางเทคนิค

๕.๑ คุณสมบัติทางเทคนิคของหมวดงานสถาปัตยกรรม

๕.๑.๑ วัสดุที่ใช้สร้างงานประติมากรรมเป็นงานปั้นหล่อไฟเบอร์กลาส และผู้เสนอราคาต้องเป็นผู้ผลิตที่มีความรู้และความเชี่ยวชาญเฉพาะด้านซุ้มเฉลิมพระเกียรติ ที่มีโรงงานภายในประเทศไทยและได้รับการรับรองมาตรฐานระบบบริหารงานคุณภาพ ตามมาตรฐาน ขอบข่าย ผลิตซุ้มเฉลิมพระเกียรติ หากผู้เสนอราคาไม่ใช่โรงงานผู้ผลิตต้องแนบหนังสือรับรองผลิตภัณฑ์จากโรงงานผู้ผลิต โดยจะต้องระบุชื่อโครงการที่นำเสนอพร้อมแนบเอกสารในวันที่ยื่นเสนอราคา

๕.๒ คุณสมบัติทางเทคนิคของหมวดงานระบบไฟฟ้าส่องสว่าง

๕.๑.๑ วัสดุที่ใช้ต้องมีใบรับรองมาตรฐานผลิตภัณฑ์อุตสาหกรรม มอก.

๕.๓ คุณสมบัติทางเทคนิคของหมวดงานโครงสร้าง

๕.๑.๑ วัสดุที่ใช้ต้องมีใบรับรองมาตรฐานผลิตภัณฑ์อุตสาหกรรม มอก.

๖. หลักประกันการเสนอราคา

ผู้ยื่นข้อเสนอต้องวางหลักประกันการเสนอราคาพร้อมการเสนอราคาทางระบบการจัดซื้อจัดจ้างภาครัฐด้วยอิเล็กทรอนิกส์ โดยใช้หลักประกันอย่างหนึ่งอย่างใด ดังต่อไปนี้ จำนวน ๒๙๖,๙๕๐.๐๐ บาท (สองแสนเก้าหมื่นหกพันเก้าร้อยห้าสิบบาทถ้วน)

๑. เช็คหรือตราพท์ที่ธนาคารเซ็นสั่งจ่าย ก่อนวันนั้นไม่เกิน ๓ วันทำการ

๒. หนังสือค้ำประกันของธนาคารในประเทศ

๓. พันธบัตรรัฐบาลไทย

๔. หนังสือค้ำประกันของบริษัทเงินทุนหรือบริษัทเงินทุนหลักทรัพย์ที่ได้รับอนุญาต

ให้ประกอบกิจการเงินทุนเพื่อการพาณิชย์

กรณีที่ยื่นข้อเสนอนำเช็คหรือตราพท์ที่ธนาคารสั่งจ่ายหรือพันธบัตรรัฐบาลไทย จะต้องส่งต้นฉบับเอกสารดังกล่าวมาให้เทศบาลนครนครศรีธรรมราชตรวจสอบความถูกต้องในวันถัดจากวันที่ยื่นข้อเสนอ เวลา ๐๘.๓๐ น. ถึง เวลา ๑๒.๐๐ น.

เทศบาลนครนครศรีธรรมราช จะพิจารณาหลักประกันการเสนอราคาเป็นลำดับแรก

๗. กำหนดเวลาส่งมอบพัสดุ

กำหนดการส่งมอบพัสดุภายในไม่เกิน ๖๐ วัน

๘. งวดงานและการจ่ายเงิน

เทศบาลนครนครศรีธรรมราช จะจ่ายค่าจ้างซึ่งได้รวมภาษีมูลค่าเพิ่มตลอดจนภาษีอากรอื่น ๆ และค่าใช้จ่ายทั้งปวงด้วยแล้วโดยถือราตาเหมารวมเป็นเกณฑ์และกำหนดจ่ายเงินเป็นจำนวน ๑ งวด ดังนี้

งวดที่ ๑ (งวดสุดท้าย) เป็นจำนวนเงินในอัตราร้อยละ ๑๐๐ ของค่าจ้าง เมื่อผู้รับจ้างได้ปฏิบัติงานที่ระบุในสัญญาจ้างรวมถึงงานเก็บทำความสะอาดพื้นที่บริเวณก่อสร้างแล้วเสร็จ พร้อมส่งมอบพัสดุ ให้แล้วเสร็จ ภายในไม่เกิน ๖๐ วัน

๙. หลักเกณฑ์ในการพิจารณาคัดเลือกข้อเสนอ

ในการพิจารณาคัดเลือกผู้ชนะการยื่นข้อเสนอ เทศบาลนครนครศรีธรรมราช จะพิจารณาตัดสินโดยใช้หลักเกณฑ์ราคา

๑๐. อัตราค่าปรับ

๙.๑ กรณีที่ผู้รับจ้างนำงานที่รับจ้างไปจ้างช่วงให้ผู้อื่นทำอีกทอดหนึ่งโดยไม่ได้รับอนุญาตจากเทศบาลนครนครศรีธรรมราช จะกำหนดค่าปรับสำหรับการฝ่าฝืนดังกล่าวเป็นจำนวนร้อยละ ๑๐ ของวงเงินจ้าง

๙.๒ กรณีที่ผู้รับจ้างปฏิบัติผิดสัญญาจ้าง เทศบาลนครนครศรีธรรมราช จะกำหนดค่าปรับเป็นรายวัน ในอัตราร้อยละ ๐.๑๐ ของราคางาน

๑๑. การกำหนดระยะเวลารับประกันความชำรุดบกพร่อง

ผู้ชนะการเสนอราคาจะต้องรับประกันความชำรุดบกพร่องของงานช่างที่เกิดขึ้นภายในระยะเวลาไม่น้อยกว่า ๒ ปีนับถัดจากวันที่เทศบาลนครนครศรีธรรมราช ได้รับมอบงานโดยจะต้องจัดการซ่อมแซมแก้ไขให้ใช้การได้ดีดังเดิมภายใน ๑๕ วัน นับถัดจากวันที่ได้รับแจ้งความชำรุดบกพร่อง

๑๒. การปรับราคาค่างานก่อสร้าง

การปรับราคาค่างานก่อสร้างตามหลักสูตรการปรับราคาดังระบุในเอกสารแนบท้าย จะนำมาใช้กรณีที่ราค่างานก่อสร้างลดลงหรือเพิ่มขึ้น โดยวิธีการต่อไปนี้

ตามเงื่อนไข หลักเกณฑ์ สูตรและวิธีคำนวณที่ใช้กับสัญญาแบบรับราคาได้ตามมติคณะรัฐมนตรีเมื่อวันที่ ๒๒ สิงหาคม ๒๕๓๒ เรื่อง การพิจารณาช่วยเหลือผู้ประกอบการอาชีพงานก่อสร้าง ตามหนังสือสำนักเลขาธิการคณะรัฐมนตรี ที่ นร ๐๒๐๓/ว ๑๐๙ ลงวันที่ ๒๔ สิงหาคม ๒๕๓๒

สูตรการปรับราคา (สูตรค่า K) จะต้องคงที่ที่ระดับที่กำหนดไว้ในสัญญา หรือภายในระยะเวลาที่เทศบาลนครนครศรีธรรมราช ได้ขยายออกไป โดยจะใช้สูตรของทางราชการ ดังนี้

หมวดที่ ๑ งานอาคาร

$$\text{ใช้สูตร } K = ๐.๒๕ + ๐.๑๕ \text{ lt/lo} + ๐.๑๐ \text{ Ct/Co} + ๐.๔๐ \text{ Mt/Mo} + ๐.๑๐ \text{ St/So}$$

๑๓. มาตรฐานฝีมือช่าง

เทศบาลนครนครศรีธรรมราชได้คัดเลือกผู้ยื่นข้อเสนอรายใดให้เป็นผู้รับจ้างและได้ตกลงจ้างก่อสร้างตามประกาศนี้แล้วผู้ยื่นข้อเสนอจะต้องตกลงว่าในการปฏิบัติงานก่อสร้างดังกล่าว ผู้ยื่นข้อเสนอจะต้องมีและใช้ผู้มีวุฒิปับัตรระดับ ปวช. ปวส. ปวท. และปริญญาตรีหรือเทียบเท่าจากสถาบันการศึกษาที่ ก.พ. รับรองให้เข้ารับราชการได้ ในอัตราไม่ต่ำกว่าร้อยละ ๑๐ ของแต่ละสาขาช่างแต่จะต้องมีจำนวนช่างอย่างน้อย ๑ คน ในแต่ละสาขาช่าง ดังต่อไปนี้

๑. วิศวกรโยธา ระดับไม่ต่ำกว่าระดับ ภาควิศวกร
๒. ช่างก่อสร้าง/ช่างโยธา ระดับไม่ต่ำกว่าระดับ ปวช.
๓. ช่างประติมากรรม ระดับไม่ต่ำกว่าระดับ ปวส.

๑๔. การปฏิบัติงานเมื่อลงนามในสัญญา

เมื่อลงนามในสัญญาแล้ว คู่สัญญาต้องจัดทำแผนการทำงานมาให้ภายใน ๗ วัน นับถัดจากวันลงนามในสัญญา

ผู้รับจ้างต้องจัดให้มีผู้ควบคุมงาน ดังนี้

๑. วิศวกรโยธา ระดับไม่ต่ำกว่าระดับ ภาควิศวกรโยธา จำนวน ๑ คน
๒. ผู้มีคุณวุฒิระดับประกาศนียบัตรวิชาชีพชั้นสูงหรืออนุปริญญาในสาขาช่างประติมากรรม หรือในสาขาที่เทียบเท่าในสาขาประติมากรรม จากสถาบันการศึกษาที่ ก.พ. รับรอง ให้เข้ารับราชการได้ จำนวน ๑ คน
๓. ช่างก่อสร้าง/ช่างโยธา ระดับไม่ต่ำกว่าระดับ ปวช. จำนวน ๑ คน

๑๕. เงื่อนไขอื่น ๆ เฉพาะงาน

๑๕.๑ การก่อสร้าง เป็นลักษณะชั่วคราวถมถนน ซึ่งไม่กระทบกับผิวจราจรและไม่กีดขวางทางสัญจร โดยมีรูปแบบความกว้าง และความสูงตามรายละเอียดในแบบมาตรฐาน เพื่อให้เหมาะสมกับสภาพพื้นที่ของบริเวณที่จะทำการก่อสร้าง

๑๕.๒ ขึ้นงานประติมากรรม ใช้วัสดุเป็นไฟเบอร์กลาสปั้นหล่อขึ้นรูปพร้อมทำสี ตามแบบที่หน่วยงานกำหนด

๑๕.๓ เมื่อหล่อขึ้นงานแล้วเสร็จ ให้ถือว่าแบบหล่อเป็นทรัพย์สินของทางราชการที่ผู้รับจ้างต้องส่งคืนแก่ทางราชการ ตามสถานที่ ที่กำหนด

๑๕.๔ งานรื้อถอนต่าง ๆ ให้ผู้รับจ้างรื้อถอนด้วยความระมัดระวังในส่วนที่ต้องส่งคืนแก่ทางราชการ จะต้องจัดเก็บไว้ ณ สถานที่ที่เทศบาลนครนครศรีธรรมราชกำหนด ในส่วนที่เป็นเศษวัสดุที่เหลือจากรื้อถอนที่ไม่สามารถเก็บ หรือจำหน่ายได้ ให้ผู้รับจ้างนำไปทิ้งนอกพื้นที่ของสำนักงานเทศบาลนครศรีธรรมราช หากการรื้อถอนกระทบต่อพื้นที่ข้างเคียงต้องซ่อมแซมให้มีสภาพดั้งเดิม

๑๕.๕ เอกสารประกอบการพิจารณาอื่น ๆ เงื่อนไขอื่นใด ให้เป็นไปตามแบบแปลนของเทศบาลนครศรีธรรมราช เป็นผู้กำหนด

ลงชื่อ.....ประธานกรรมการ

(นายสุธีระ รักการ)

วิศวกรโยธาชำนาญการ

ลงชื่อ.....กรรมการ

(นายสุริยะ อินทณี)

วิศวกรโยธาชำนาญการ

ลงชื่อ.....กรรมการ

(นายชนานันท์ ชูทอง)

นายช่างโยธาชำนาญงาน

ตารางแสดงวงเงินงบประมาณที่ได้รับจัดสรรและราคากลางในงานจ้างก่อสร้าง

1. ชื่อโครงการ

ประกวดราคาจ้างก่อสร้างซุ้มประตูเฉลิมพระเกียรติ เนื่องในโอกาสพระราชพิธีมหามงคลเฉลิมพระชนมพรรษา ๖ รอบ ๒๕๖๗
กรกฎาคม ๒๕๖๗ ด้วยวิธีประกวดราคาอิเล็กทรอนิกส์ (e-bidding) / ซุ้มประตูเฉลิมพระเกียรติ

2. เนื้อหาในโอกาสพระราชพิธีมหามงคลเฉลิมพระชนมพรรษา ๖ รอบ ๒๕๖๗ กรกฎาคม ๒๕๖๗
หน่วยงานเจ้าของโครงการ เทศบาลนครนครศรีธรรมราช / เทศบาลนครนครศรีธรรมราช

3. วงเงินงบประมาณที่ได้รับจัดสรร 5,939,000.00 บาท

4. ลักษณะงาน

โดยสังเขป ก่อสร้างซุ้มประตูเฉลิมพระเกียรติ ซุ้มโครงสร้างเหล็ก มีเสากลาง ความกว้างคลุมถนนไม่น้อยกว่า 33.00 เมตร
ความสูงถึงยอดซุ้มไม่น้อยกว่า 14.00 เมตร ตกแต่งลวดลายไฟเบอร์กลาสขึ้นรูปและภาพพระบรมฉายาลักษณ์
รัชกาลที่ 10 ตามรูปแบบและรายการของกรมโยธาธิการและผังเมือง

5. ราคากลางคำนวณ ณ วันที่ เป็นเงิน 5,939,215.04 บาท

6. บัญชีประมาณการราคากลาง

- 6.1 รายงาน ปร.4
- 6.2 รายงาน ปร.5 (ก)
- 6.3 รายงาน ปร.6
- 6.4 รายงานแสดงเหตุผลความจำเป็นรายละเอียดของการสืบ

7. รายชื่อคณะกรรมการกำหนดราคากลาง

- 7.1 สุธีระ รักการ ประธานกรรมการกำหนดราคากลาง หัวหน้าฝ่ายสถาปัตยกรรม
- 7.2 ชนานันท์ ชูทอง กรรมการกำหนดราคากลาง นายช่างโยธาชำนาญงาน
- 7.3 สุริยะ อินทนี กรรมการกำหนดราคากลาง วิศวกรโยธาชำนาญการ

สุริยะ อินทนี

23 พฤษภาคม 2567 10:21:39

แบบสรุปราคากลางงานก่อสร้างอาคาร

ชื่อโครงการ/งานก่อสร้าง ประมวลราคาจ้างก่อสร้างประชุมประมูลพร้อมเกียรติ เนื่องในโอกาสพระราชพิธีมหามงคลเฉลิมพระชนมพรรษา ๖ รอบ ๒๕๖๗ ด้วยวิธีประกวดราคาอิเล็กทรอนิกส์ (e-bidding)/ประชุมประมูลพร้อมเกียรติ เนื่องในโอกาสพระราชพิธีมหามงคลเฉลิมพระชนมพรรษา ๖ รอบ ๒๕๖๗ กรกฎาคม ๒๕๖๗
 สถานที่ก่อสร้าง ตำบล ในเมือง อำเภอ เมืองนครศรีธรรมราช นครศรีธรรมราช

แบบเลขที่

หน่วยงานเจ้าของโครงการ/งานก่อสร้าง เทศบาลนครนครศรีธรรมราช เทศบาลนครนครศรีธรรมราช

แบบ ปร. 4 และ ปร. 5 ที่แนบ มีจำนวน 1 ชุด

คำนวณราคากลาง เมื่อวันที่

ลำดับที่	รายการงาน	ค่าก่อสร้าง	หน่วย
1	งานก่อสร้างประชุมเมืองเฉลิมพระเกียรติพระราชพิธีมหามงคลเฉลิมพระชนมพรรษา 6 รอบ 72พรรษา จำนวน 1.000 หลังละ 5,939,215.04 บาท	5,939,215.04	ค.ก.ก่อสร้าง
สรุป	ราคากลาง (.....) เท่ากันเก้าแสนสามหมื่นเก้าพันสองร้อยสิบหกบาทสี่สตางค์ (.....)	5,939,215.04	ราคากลาง

หน่วย : บาท

แบบสรุปราคากลางงานก่อสร้างอาคาร

ชื่อโครงการ/งานก่อสร้าง ประกวดราคากลางก่อสร้างห้องประชุมประตูดุสิติมพระเกียรติ เนื่องในโอกาสพระราชพิธีมหามงคลเฉลิมพระชนมพรรษา ๖ รอบ ๒๘ กรกฎาคม ๒๕๖๗ ด้วยวิธีประกวดราคาอิเล็กทรอนิกส์ (e-bidding)/ห้องประชุมดุสิติมพระเกียรติ เนื่องในโอกาสพระราชพิธีมหามงคลเฉลิมพระชนมพรรษา ๖ รอบ ๒๘ กรกฎาคม ๒๕๖๗

สถานที่ก่อสร้าง ตำบล ในเมือง อำเภอ เมืองนครศรีธรรมราช จังหวัด นครศรีธรรมราช

แบบเลขที่ _____

หน่วยงานเจ้าของโครงการ/งานก่อสร้าง เทศบาลนครนครศรีธรรมราช เทศบาลนครนครศรีธรรมราช

แบบ ปร. 4 และ ปร. 5 ที่แนบ มีจำนวน ชุด

คำนวณราคากลาง เมื่อวันที่

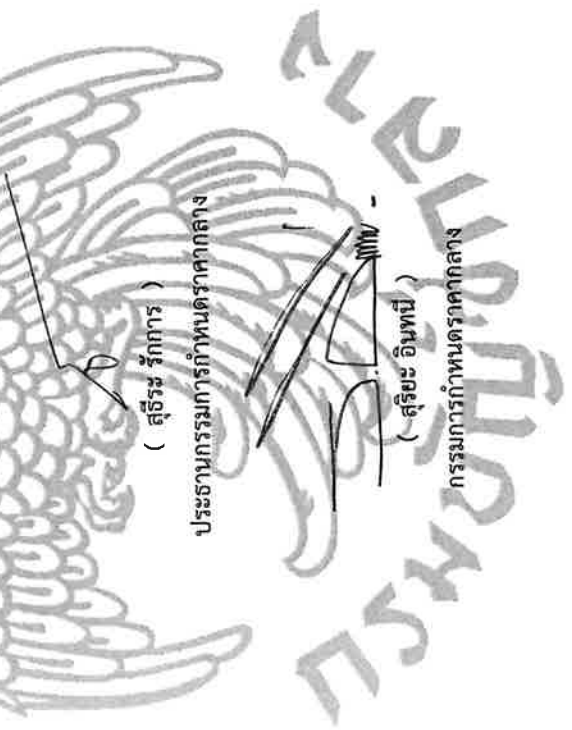



(ชื่อนันท์ ชูทอง)

กรรมการกำหนดราคากลาง

(สุริยะ รักการ)

ประธานกรรมการกำหนดราคากลาง



(สุริยะ อินทณี)

กรรมการกำหนดราคากลาง

แบบสรุปค่างก่อสร้าง

กลุ่มงาน/งาน งานก่อสร้างชุมชนประตู่เมืองเฉลิมพระเกียรติพระบาทสมเด็จพระวชิรเกล้าเจ้าอยู่หัว 6 รอบ 72 พรรษา

ชื่อโครงการ/งานก่อสร้าง ประกวดราคาจ้างก่อสร้างชุมชนประตู่เฉลิมพระเกียรติ เนื่องในโอกาสพระราชพิธีมหามงคลเฉลิมพระชนมพรรษา ๖ รอบ ๒๘ กรกฎาคม ๒๕๖๗ ด้วยวิธีประกวดราคาอิเล็กทรอนิกส์ (e-bidding)/ชุมชนประตู่เฉลิมพระเกียรติ เนื่องในโอกาสพระราชพิธีมหามงคลเฉลิมพระชนมพรรษา ๖ รอบ ๒๘ กรกฎาคม ๒๕๖๗

สถานที่ก่อสร้าง ตำบลในเมือง อำเภอเมืองนครราชสีมา นครราชสีมา

แบบเลขที่

หน่วยงานเจ้าของโครงการ/งานก่อสร้าง เทศบาลนครนครราชสีมา / เทศบาลนครนครราชสีมา

แบบ ปร. 4 ที่แนบ มีจำนวน 12 หน้า

คำนวณราคากลาง เมื่อวันที่

หน่วย : บาท

ลำดับที่	รายงาน	คำนวณต้นทุน	Factor F	ค่างก่อสร้าง	หมายเหตุ
1	งานก่อสร้างชุมชนประตู่เมืองเฉลิมพระเกียรติพระราชพิธีมหามงคลเฉลิมพระชนมพรรษา 6 รอบ 72 พรรษา	4,560,208.11	1.3024	5,939,215.04	
รวมค่างก่อสร้าง				5,939,215.04	

หมายเหตุ : แสดงแบบสรุปค่างก่อสร้าง รวม 5,939,215.04 บาท ต่อ 1 หน่วย

กลุ่มงาน/งาน งานก่อสร้างชุมชนประตู่เมืองเฉลิมพระเกียรติพระราชพิธีมหามงคลเฉลิมพระชนมพรรษา 6 รอบ 72พรรษา
 ชื่อโครงการ/งานก่อสร้าง ประทศราคาจ้างก่อสร้างชุมชนประตู่เฉลิมพระเกียรติ เนื่องในโอกาสพระราชพิธีมหามงคลเฉลิมพระชนมพรรษา ๖ รอบ ๒๘ กรกฎาคม ๒๕๖๗ ด้วยวิธีประกวดราคาอิเล็กทรอนิกส์ (e-bidding)/ชุมชนประตู่เฉลิมพระเกียรติ เนื่องในโอกาสพระราชพิธีมหามงคลเฉลิมพระชนมพรรษา ๖ รอบ ๒๘ กรกฎาคม ๒๕๖๗ นครศรีธรรมราช
 สถานที่ก่อสร้าง ตำบลในมือง อำเภอเมืองนครศรีธรรมราช
 แบบเลขที่

หน่วยงานเจ้าของโครงการ/งานก่อสร้าง เทศบาลนครนครศรีธรรมราช / เทศบาลนครนครศรีธรรมราช
 แบบ ปร. 4 ที่แบบ มีจำนวน 12 หน้า
 คำนวณราคากลาง เมื่อวันที่

หน่วย : บาท

ลำดับที่	รายงาน	ค่างานต้นทุน	Factor F	ค่าก่อสร้าง	หมายเหตุ
	เงื่อนไขการใ้ตาราง Factor F				
	เงินล่วงหน้าจ่าย	0 %			
	เงินประกันผลงานหัก	0 %			
	ดอกเบี้ยเงินกู้	7 %			
	ภาษีมูลค่าเพิ่ม	7 %			
				รวมค่าก่อสร้าง	5,939,215.04

หมายเหตุ : แสดงแบบสรุปค่าก่อสร้าง รวม 5,939,215.04 บาท ต่อ 1 หน่วย

แบบสรุปค่าก่อสร้าง

ชื่อโครงการ/งานก่อสร้าง ประมวลราคาจากก่อสร้างประชุมประตุเฉลิมพระเกียรติ เนื่องในโอกาสพระราชพิธีมหามงคลเฉลิมพระชนมพรรษา ๖ รอบ ๒๕ กรกฎาคม ๒๕๖๗ ด้วยวิธีประกวดราคาอิเล็กทรอนิกส์ (e-bidding)/ประชุมประตุเฉลิมพระเกียรติ เนื่องในโอกาสพระราชพิธีมหามงคลเฉลิมพระชนมพรรษา ๖ รอบ ๒๕ กรกฎาคม ๒๕๖๗
 สถานที่ก่อสร้าง ตำบลในมือง อำเภอเมืองนครศรีธรรมราช นครศรีธรรมราช

แบบเลขที่	
หน่วยงานเจ้าของโครงการ/งานก่อสร้าง	เทศบาลนครนครศรีธรรมราช / เทศบาลนครนครศรีธรรมราช
แบบ บร. 4 ที่แนบ	มีจำนวน 12 หน้า
คำนวณราคากลาง	เมื่อวันที่

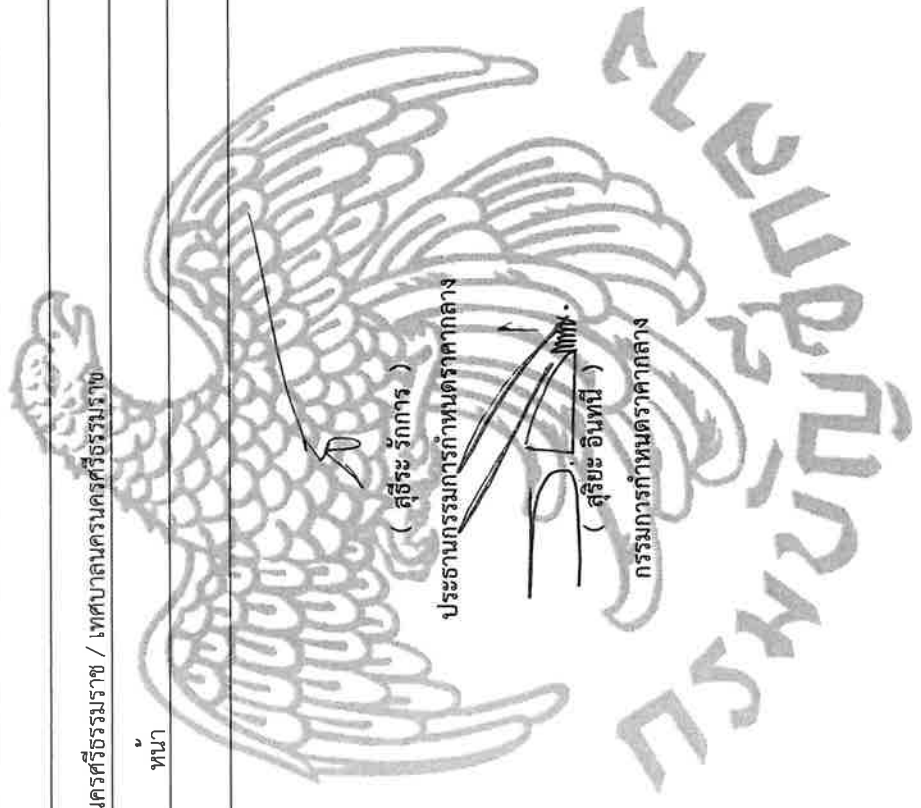

(สุริยะ รักการ)

ประธานกรรมการกำหนดราคากลาง

()

(ชนนันท์ ชูทอง)

กรรมการกำหนดราคากลาง

กรรมการกำหนดราคากลาง

แบบแสดงรายการ ปริมาณงาน และราคา

กลุ่มงาน/งาน งานก่อสร้างขุมประตุมืองเฉลิมพระเกียรติพระราชพิธีมหามงคลเฉลิมพระชนมพรรษา 6 รอบ 72 พรรษา

ชื่อโครงการ/งานก่อสร้าง ประกวดราคาจ้างก่อสร้างขุมประตุมืองเฉลิมพระเกียรติ เนื่องในโอกาสพระราชพิธีมหามงคลเฉลิมพระชนมพรรษา ๖ รอบ ๖๘ กรกฎาคม ๒๕๖๗ ด้วยวิธีประกวดราคาอิเล็กทรอนิกส์

สถานที่ก่อสร้าง ตำบล ในเมือง (e-bidding) / ขุมประตุมืองเฉลิมพระเกียรติ เนื่องในโอกาสพระราชพิธีมหามงคลเฉลิมพระชนมพรรษา ๖ รอบ ๖๘ กรกฎาคม ๒๕๖๗

หน่วยงานเจ้าของโครงการ/งานก่อสร้าง เทศบาลนครนครศรีธรรมราช / เทศบาลนครนครศรีธรรมราช

คำนวณราคากลางโดย คณะกรรมการกำหนดราคากลาง เมื่อวันที่

หน่วย : บาท

ลำดับที่	รายการ	จำนวน	หน่วย	ค่าวัสดุ		ค่าแรงงาน		รวมค่าวัสดุและแรงงาน	หมายเหตุ
				ราคาต่อหน่วย	จำนวนเงิน	ราคาต่อหน่วย	จำนวนเงิน		
1	งานโครงสร้างวิศวกรรม		รวม					391,958.11	
2	งานสถาปัตยกรรม		รวม					4,008,000.00	
3	งานระบบไฟฟ้า และระบบสื่อสาร		รวม					160,250.00	
รวมค่าวัสดุและค่าแรงงานเป็นเงินประมาณ								4,560,208.11	

หมายเหตุ : แสดงรายการปริมาณ และราคา รวม 4,560,208.11 บาท ต่อ 1 หน่วย

สุริยะ อินทณี

23 พฤษภาคม 2567 10:22:03

แบบแสดงรายการ ปริมาณงาน และราคา

หน่วย : บาท

ลำดับที่	รายการ	จำนวน	หน่วย	ค่าวัสดุ		ค่าแรงงาน		รวมค่าวัสดุ และแรงงาน	หมายเหตุ
				ราคาต่อหน่วย	จำนวนเงิน	ราคาต่อหน่วย	จำนวนเงิน		
1	งานโครงสร้างวิศวกรรม								
	- งานดินชุด	30.000	ลบ.ม.	198.24	5,947.20	0.00	0.00	5,947.20	
	- งานดินถม	54.000	ลบ.ม.	42.00	2,268.00	0.00	0.00	2,268.00	
	- ทราดย้ายปรับพื้น	33.000	ลบ.ม.	700.93	23,130.69	0.00	0.00	23,130.69	
	- คอนกรีตผสมเสร็จ 180 ksc. Cu.	4.700	ลบ.ม.	1,800.00	8,460.00	327.00	1,536.90	9,996.90	
	- คอนกรีตผสมเสร็จ 240 ksc. Cu.	23.330	ลบ.ม.	1,900.00	44,327.00	327.00	7,628.91	51,955.91	
	- แบบหล่อคอนกรีต	25.000	ตร.ม.	450.00	11,250.00	139.00	3,475.00	14,725.00	
	- ค้ำยันแบบหล่อคอนกรีต	6.000	ลบ.พ.	429.91	2,579.46	0.00	0.00	2,579.46	
	- ตะปู	6.000	กก.	37.39	224.34	0.00	0.00	224.34	
	- เหล็กเส้นกลมผิวเรียบ SR.24 Ø 6 มม.	117.670	กก.	24.42	2,873.50	4.40	517.75	3,391.25	
	- เหล็กเส้นกลมผิวขรุขระ SD.40 Ø 12 มม.	325.000	กก.	21.05	6,841.25	3.60	1,170.00	8,011.25	
	- เหล็กเส้นกลมผิวขรุขระ SD.40 Ø 20 มม.	1,708.000	กก.	27.32	46,662.56	3.10	5,294.80	51,957.36	
	- เหล็กเส้นกลมผิวขรุขระ SD.40 Ø 25 มม.	729.000	กก.	21.87	15,943.23	3.10	2,259.90	18,203.13	

แบบแสดงรายการ ปริมาณงาน และราคา

หน่วย : บาท

ลำดับที่	รายการ	จำนวน	หน่วย	ค่าวัสดุ		ค่าแรงงาน		รวมค่าวัสดุ และแรงงาน	หมายเหตุ
				ราคาต่อหน่วย	จำนวนเงิน	ราคาต่อหน่วย	จำนวนเงิน		
	- ลวดผูกเหล็ก	84.000	กก.	52.76	4,431.84	0.00	0.00	4,431.84	
	- งานเหล็กรูปพรรณ ท่อเหล็ก dia. 139.8x4.5 มม.	1,635.000	กก.	29.00	47,415.00	12.00	19,620.00	67,035.00	
	- งานเหล็กรูปพรรณ ท่อเหล็ก dia. 60.5x3.2 มม.	1,030.000	กก.	29.00	29,870.00	12.00	12,360.00	42,230.00	
	- งานเหล็กรูปพรรณ ท่อเหล็ก dia. 48.6x3.2 มม.	583.000	กก.	29.00	16,907.00	12.00	6,996.00	23,903.00	
	- งานเหล็กรูปพรรณ PL. หนา 30 มม.	267.000	กก.	38.03	10,154.01	12.00	3,204.00	13,358.01	
	- งานเหล็กรูปพรรณ PL. หนา 6 มม.	21.000	กก.	27.56	578.76	12.00	252.00	830.76	
	- BOLT dia. 19 มม.	72.000	ชุด	40.00	2,880.00	0.00	0.00	2,880.00	
	- งานทาสีกันสนิม	59.000	ตร.ม.	40.00	2,360.00	35.00	2,065.00	4,425.00	
	- ท่อระบายน้ำ ค.ส.ล. Ø 1.00 ม. ยาว 1.00 ม.	9.000	ท่อน	3,077.11	27,693.99	799.75	7,197.75	34,891.74	
	- งานตีเส้นจราจร	19.120	ตร.ม.	291.96	5,582.27	0.00	0.00	5,582.27	
	รวมค่างานโครงสร้างวิศวกรรม			9,307.55	318,380.10	1,701.95	73,578.01	391,958.11	
2	งานสถาปัตยกรรม								

แบบแสดงรายการ ปริมาณงาน และราคา

หน่วย : บาท

ลำดับที่	รายการ	จำนวน	หน่วย	ค่าวัสดุ		ค่าแรงงาน		รวมค่าวัสดุ และแรงงาน	หมายเหตุ
				ราคาต่อหน่วย	จำนวนเงิน	ราคาต่อหน่วย	จำนวนเงิน		
	กรอบตราสัญลักษณ์ 72 พรรษา เป็นงานหล่อไฟเบอร์กลาสเสริมเหล็กทำสีทองลงยา - ค่าต้นแบบขึ้นงานประติมากรรม - ค่าหล่อขึ้นงานประติมากรรม	1.000 2.000	กรอบ กรอบ	305,500.00 211,500.00	305,500.00 423,000.00	0.00 0.00	0.00 0.00	305,500.00 423,000.00	
	ตราสัญลักษณ์ 72 พรรษา เป็นงานหล่อไฟเบอร์กลาสเสริมเหล็ก - ค่าต้นแบบขึ้นงานประติมากรรม - ค่าหล่อขึ้นงานประติมากรรม	1.000 2.000	ชิ้น ชิ้น	49,750.00 34,500.00	49,750.00 69,000.00	0.00 0.00	0.00 0.00	49,750.00 69,000.00	
	ป้ายพระพระเจริญสุวตลายไทยประติมากรรม ต่ำ เป็นงานหล่อไฟเบอร์กลาสเสริมเหล็กทำสีทองลงยา - ค่าต้นแบบขึ้นงานประติมากรรม - ค่าหล่อขึ้นงานประติมากรรม	1.000 2.000	ชิ้น ชิ้น	26,000.00 18,000.00	26,000.00 36,000.00	0.00 0.00	0.00 0.00	26,000.00 36,000.00	

แบบแสดงรายการ ปริมาณงาน และราคา

หน่วย : บาท

ลำดับที่	รายการ	จำนวน	หน่วย	ค่าวัสดุ		ค่าแรงงาน		รวมค่าวัสดุ และแรงงาน	หมายเหตุ
				ราคาต่อหน่วย	จำนวนเงิน	ราคาต่อหน่วย	จำนวนเงิน		
	กรอบพระบรมฉายาลักษณ์	1.000	กรอบ	128,000.00	128,000.00	0.00	0.00	128,000.00	
	เป็นงานหล่อไฟเบอร์กลาสเสริมเหล็กทำสีทองลงยา								
	- ค่าต้นแบบชิ้นงานประติมากรรม					0.00	0.00		
	- ค่าหล่อชิ้นงานประติมากรรม	4.000	กรอบ	88,500.00	354,000.00	0.00	0.00	354,000.00	
	- พระบรมฉายาลักษณ์	4.000	ชิ้น	2,500.00	10,000.00	0.00	0.00	10,000.00	
	พานพุ่มสักการะ (เทริดบนพานครุ)								
	เป็นงานหล่อไฟเบอร์กลาสเสริมเหล็กทำสีทองลงยา								
	- ค่าต้นแบบชิ้นงานประติมากรรม	1.000	ชิ้น	46,500.00	46,500.00	0.00	0.00	46,500.00	
	- ค่าหล่อชิ้นงานประติมากรรม	2.000	ชิ้น	32,250.00	64,500.00	0.00	0.00	64,500.00	
	ดอกวงผึ้งสีเหลืองตัดเส้นสีทอง สายไทยขุนตำ								
	เป็นงานหล่อไฟเบอร์กลาสเสริมเหล็กทำสีทองลงยา								
	- ค่าต้นแบบชิ้นงานประติมากรรม	2.000	ชิ้น	136,500.00	273,000.00	0.00	0.00	273,000.00	
	- ค่าหล่อชิ้นงานประติมากรรม	4.000	ชิ้น	94,500.00	378,000.00	0.00	0.00	378,000.00	

แบบแสดงรายการ ปริมาณงาน และราคา

หน่วย : บาท

ลำดับที่	รายการ	จำนวน	หน่วย	ค่าวัสดุ		ค่าแรงงาน		รวมค่าวัสดุ และแรงงาน	หมายเหตุ
				ราคาต่อหน่วย	จำนวนเงิน	ราคาต่อหน่วย	จำนวนเงิน		
	ดอกกรว้างสี่เหลี่ยมตัดเส้นสีทอง ลายไทยขุนน้ำ เป็นงานหล่อไฟเบอร์กลาสเสริมเหล็กทำสีทองลงยา (ข้างซ้ายทรงพระเจริญ)	2.000	ชิ้น	165,750.00	331,500.00	0.00	0.00	331,500.00	
	- ค่าต้นแบบชิ้นงานประติมากรรม					0.00			
	- ค่าหล่อชิ้นงานประติมากรรม	4.000	ชิ้น	114,750.00	459,000.00	0.00	0.00	459,000.00	
	ดอกกรว้างสี่เหลี่ยมตัดเส้นสีทอง ลายไทยขุนน้ำ เป็นงานหล่อไฟเบอร์กลาสเสริมเหล็กทำสีทองลงยา (ด้านหลังกรอบพระบรมฯ)	1.000	ชิ้น	46,750.00	46,750.00	0.00	0.00	46,750.00	
	- ค่าต้นแบบชิ้นงานประติมากรรม					0.00			
	- ค่าหล่อชิ้นงานประติมากรรม	4.000	ชิ้น	32,250.00	129,000.00	0.00	0.00	129,000.00	
	ฐานเสาหล่อไฟเบอร์กลาสเสริมเหล็กทำสีทอง (ข้างซ้ายและขวา)	1.000	ชิ้น	15,500.00	15,500.00	0.00	0.00	15,500.00	
	- ค่าต้นแบบชิ้นงานประติมากรรม					0.00			
	- ค่าหล่อชิ้นงานประติมากรรม	8.000	ชิ้น	10,000.00	80,000.00	0.00	0.00	80,000.00	

แบบแสดงรายการ ปริมาณงาน และราคา

หน่วย : บาท

ลำดับที่	รายการ	จำนวน	หน่วย	ค่าวัสดุ		ค่าแรงงาน		รวมค่าวัสดุ และแรงงาน	หมายเหตุ
				ราคาต่อหน่วย	จำนวนเงิน	ราคาต่อหน่วย	จำนวนเงิน		
	ฐานเสาหล่อไฟเบอร์กลาสเสริมเหล็กทำสี่ทอง (ตรงกลาง)	1.000	ชิ้น	19,500.00	19,500.00	0.00	0.00	19,500.00	
	- ค่าต้นแบบขึ้นงานประติมากรรม	4.000	ชิ้น	13,500.00	54,000.00	0.00	0.00	54,000.00	
	เสาหล่อไฟเบอร์กลาสทำสี่ทองรูป ด้านหน้าซ้ายและขวา	1.000	ชิ้น	37,000.00	37,000.00	0.00	0.00	37,000.00	
	- ค่าต้นแบบขึ้นงานประติมากรรม	4.000	ชิ้น	25,500.00	102,000.00	0.00	0.00	102,000.00	
	เสาหล่อไฟเบอร์กลาสทำสี่ทองรูป ด้านหน้าเสากลาง	1.000	ชิ้น	43,500.00	43,500.00	0.00	0.00	43,500.00	
	- ค่าต้นแบบขึ้นงานประติมากรรม	2.000	ชิ้น	30,000.00	60,000.00	0.00	0.00	60,000.00	
	เสาหล่อไฟเบอร์กลาสทำสี่ทองรูป ด้านข้างซ้าย ขวา และกลาง								

แบบแสดงรายการ ปริมาณงาน และราคา

หน่วย : บาท

ลำดับที่	รายการ	จำนวน	หน่วย	ค่าวัสดุ		ค่าแรงงาน		รวมค่าวัสดุ และแรงงาน	หมายเหตุ
				ราคาต่อหน่วย	จำนวนเงิน	ราคาต่อหน่วย	จำนวนเงิน		
	- ค่าต้นแบบชิ้นงานประติมากรรม	1.000	ชิ้น	37,000.00	37,000.00	0.00	0.00	37,000.00	
	- ค่าหล่อชิ้นงานประติมากรรม	6.000	ชิ้น	25,500.00	153,000.00	0.00	0.00	153,000.00	
	เสาหล่อไฟเบอร์กลาสทำลึงค์ของรูป ส่วนบนรองพานพุ่ม	1.000	ชิ้น	16,500.00	16,500.00	0.00	0.00	16,500.00	
	- ค่าต้นแบบชิ้นงานประติมากรรม	8.000	ชิ้น	11,500.00	92,000.00	0.00	0.00	92,000.00	
	- ค่าหล่อชิ้นงานประติมากรรม								
	เพาด้า ลวดลายไทยประติมากรรมปูนต่ำ								
	เป็นงานหล่อไฟเบอร์กลาสเสริมเหล็กทำลึงค์ของลงยา								
	- ค่าต้นแบบชิ้นงานประติมากรรม	2.000	ชิ้น	10,000.00	20,000.00	0.00	0.00	20,000.00	
	- ค่าหล่อชิ้นงานประติมากรรม	4.000	ชิ้น	7,000.00	28,000.00	0.00	0.00	28,000.00	
	ตราครุฑ ประติมากรรมปูนต่ำ								
	เป็นงานหล่อไฟเบอร์กลาสเสริมเหล็กทำลึงค์ของลงยา								
	- ค่าต้นแบบชิ้นงานประติมากรรม	1.000	ชิ้น	5,500.00	5,500.00	0.00	0.00	5,500.00	
	- ค่าหล่อชิ้นงานประติมากรรม	2.000	ชิ้น	4,000.00	8,000.00	0.00	0.00	8,000.00	

แบบแสดงรายการ ปริมาณงาน และราคา

หน่วย : บาท

ลำดับที่	รายการ	จำนวน	หน่วย	ค่าวัสดุ		ค่าแรงงาน		รวมค่าวัสดุ และแรงงาน	หมายเหตุ
				ราคาต่อหน่วย	จำนวนเงิน	ราคาต่อหน่วย	จำนวนเงิน		
3	ป้ายริบบิ้น ประติมากรรมรุ่นต่ำ	1.000	ชิ้น	45,000.00	45,000.00	0.00	0.00	45,000.00	
	เป็นงานหล่อไฟเบอร์กลาสเสริมเหล็กฟ้าสีทองลงยา	2.000	ชิ้น	31,000.00	62,000.00	0.00	0.00	62,000.00	
	- ค่าหล่อชิ้นงานประติมากรรม	-	-	1,921,000.00	4,008,000.00	0.00	0.00	4,008,000.00	
	รวมค่างานสถาปัตยกรรม								
3	งานระบบไฟฟ้า และระบบสื่อสาร								
	แผงย่อยและเซอร์กิตเบรกเกอร์ CU	1.000	ชุด	2,780.00	2,780.00	500.00	500.00	3,280.00	
	- แผงย่อย 4 วงจรพร้อมเมน 20AT 2P IC 10 KA	3.000	ชุด	2,340.00	7,020.00	36.00	108.00	7,128.00	
	- MINIATURE CB. 10AT 1P IC 6 KA (RCBO)	1.000	ชุด	900.00	900.00	250.00	250.00	1,150.00	
	UL ขนาด 5/8 นิ้ว ยาว 2.40 เมตร	1.000	ชุด	240.00	240.00	60.00	60.00	300.00	
	- EXOTHERMIC WELDING								

แบบแสดงรายการ ปริมาณงาน และราคา

หน่วย : บาท

ลำดับที่	รายการ	จำนวน	หน่วย	ค่าวัสดุ		ค่าแรงงาน		รวมค่าวัสดุ และแรงงาน	หมายเหตุ
				ราคาต่อหน่วย	จำนวนเงิน	ราคาต่อหน่วย	จำนวนเงิน		
	- ตู้ครอบกันน้ำ	1.000	ชุด	3,000.00	3,000.00	900.00	900.00	3,900.00	
	ท่อเดินสายไฟฟ้า								
	- PVC 1/2" (15mm.)	2.000	เมตร	12.00	24.00	20.00	40.00	64.00	
	- uPVC 3/4" (20 mm.)	116.000	เมตร	18.00	2,088.00	23.00	2,668.00	4,756.00	
	- FITTING & SUPPORT & ACCESSORIES	1.000	ชุด	422.00	422.00	126.00	126.00	548.00	
	สายไฟฟ้า								
	- IEC 01 10 SQ.MM.	3.000	เมตร	35.00	105.00	16.00	48.00	153.00	
	- 2C VCT-G 4 SQ.MM.	128.000	เมตร	72.00	9,216.00	18.00	2,304.00	11,520.00	
	- ACCESSORIES	1.000	ชุด	932.00	932.00	279.00	279.00	1,211.00	
	ดวงโคมไฟฟ้าและอุปกรณ์								

แบบแสดงรายการ ปริมาณงาน และราคา

หน่วย : บาท

ลำดับที่	รายการ	จำนวน	หน่วย	ค่าวัสดุ		ค่าแรงงาน		รวมค่าวัสดุ และแรงงาน	หมายเหตุ
				ราคาต่อหน่วย	จำนวนเงิน	ราคาต่อหน่วย	จำนวนเงิน		
	- โคม LED Floodlight ตัวโคมชนิดอลูมิเนียมฉีดพ่นอะบสีฝุ่นกระจกปิดทหนาเด นส์ชนิดทนความร้อน IP 6 ดีกว่าหลอด LED ความสว่างไม่น้อยกว่า 1,400 ลูเมน ประสิทธิภาพไม่น้อยกว่า 90 ลูเมน/วัตต์ อุณหภูมิสี 3,000 เคลวิน อายุการใช้งานไม่น้อยกว่า 40,000 ชั่วโมงพร้อมกันยื่นเสนอแลสกันสนิม	10.000	ชุด	5,830.00	58,300.00	150.00	1,500.00	59,800.00	
	- โคม LED Floodlight ตัวโคมชนิดอลูมิเนียมฉีดพ่นอะบสีฝุ่นสะท้อนแสงชนิด Anodized Aluminium กระจกปิดทหนาเลนส์ชนิดทนความร้อน IP 65 หรือดีกว่า หลอด LED ความสว่างไม่น้อยกว่า 7,000 ลูเมน ประสิทธิภาพไม่น้อยกว่า 90 ลูเมน/วัตต์ อุณหภูมิสี 3,000 เคลวิน อายุการใช้งานไม่น้อยกว่า 40,000 ชั่วโมง พร้อมกันยื่นเสนอแลสกันสนิม สวิตซ์และเต้ารับ	10.000	ชุด	6,350.00	63,500.00	150.00	1,500.00	65,000.00	

แบบแสดงรายการ ปริมาณงาน และราคา

หน่วย : บาท

ลำดับที่	รายการ	จำนวน	หน่วย	ค่าวัสดุ		ค่าแรงงาน		รวมค่าวัสดุ และแรงงาน	หมายเหตุ
				ราคาต่อหน่วย	จำนวนเงิน	ราคาต่อหน่วย	จำนวนเงิน		
	- PHOTO ELECTRIC CELL (สวิตซ์แสงแดด) IP54 220 V/50 Hz/10 A	3.000	ชุด	400.00	1,200.00	80.00	240.00	1,440.00	
	รวมค่างานระบบไฟฟ้า และระบบสื่อสาร	-		23,331.00	149,727.00	2,608.00	10,523.00	160,250.00	
รวมค่าวัสดุ และแรงงาน								4,560,208.11	

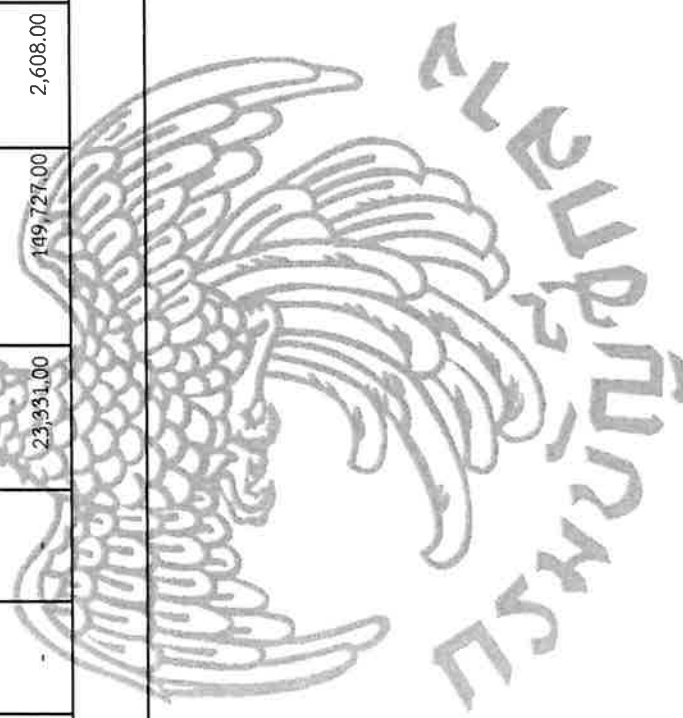



ทัศนียภาพเพิ่มเติมพระเกียรติ
พระราชพิธีมหามงคลเฉลิมพระชนมพรรษา 6 รอบ 28 กรกฎาคม 2567
ประจำภาคใต้ 11 จังหวัด แบบที่ 2

 หน่วยงานวัฒนธรรม กรมศิลปากร กระทรวงวัฒนธรรม	แขนง / ใต้จาก ศิลปกรรม พิพิธภัณฑสถานแห่งชาติ พิพิธภัณฑสถานแห่งชาติ พิพิธภัณฑสถานแห่งชาติ พิพิธภัณฑสถานแห่งชาติ พิพิธภัณฑสถานแห่งชาติ พิพิธภัณฑสถานแห่งชาติ	ก่อสร้างเพิ่มเติมพระเกียรติ เนื่องในโอกาสพระราชพิธีมหามงคล เฉลิมพระชนมพรรษา 6 รอบ 28 กรกฎาคม 2567 บริเวณสุดเขตเทศบาลเมืองแม่สอด จังหวัดตาก	ญ/เขียน/จ : อนุมัติ : วันที่ : จำนวนเงิน :	เลขที่ : 19/2567 1 17 17 17 17 17 17
	อนุมัติ : วันที่ : จำนวนเงิน :	อนุมัติ : วันที่ : จำนวนเงิน :	อนุมัติ : วันที่ : จำนวนเงิน :	อนุมัติ : วันที่ : จำนวนเงิน :

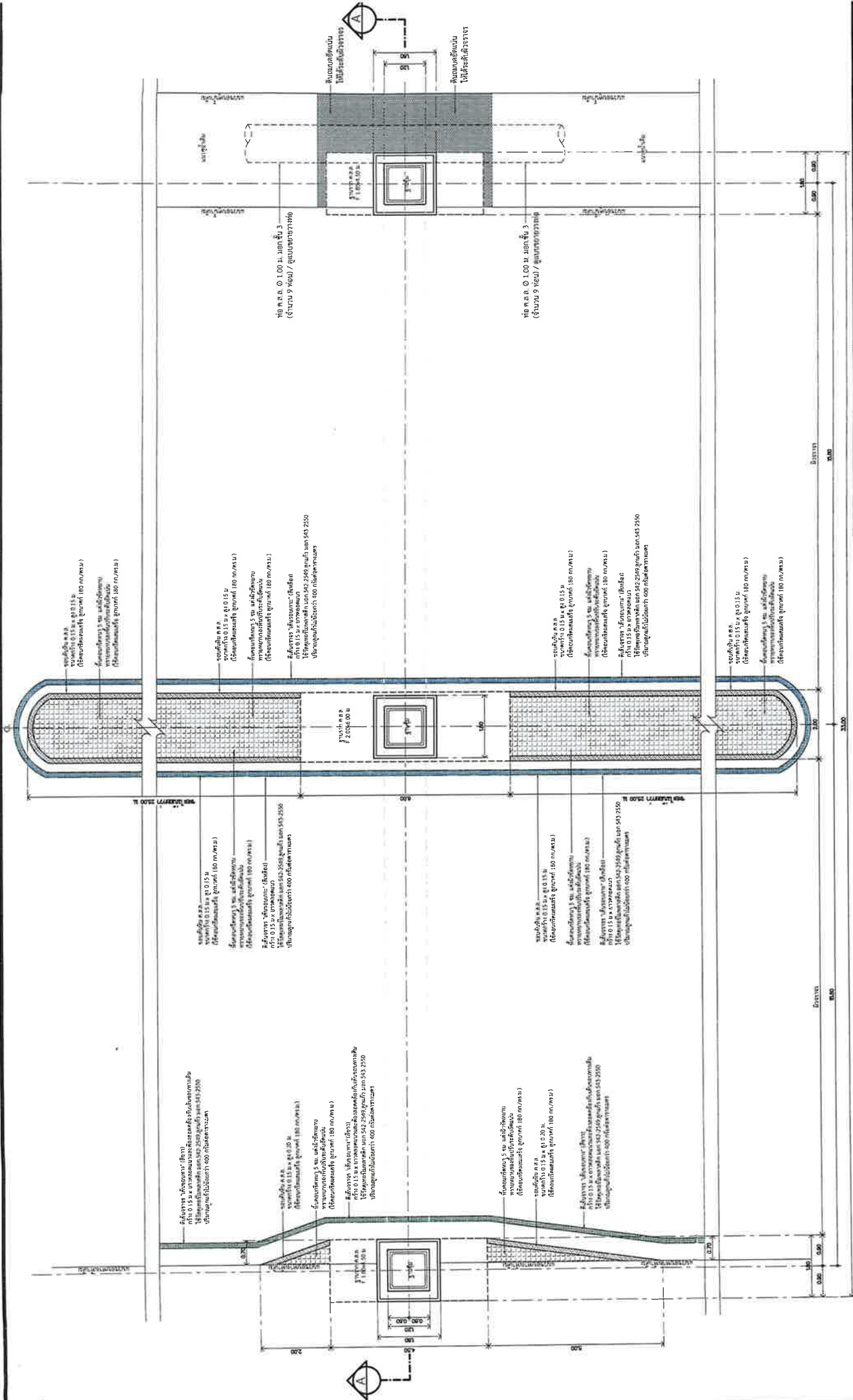

		ชื่อโครงการ โครงการปรับปรุงระบบระบายน้ำ บริเวณพื้นที่ก่อสร้างอาคาร ชั้นที่ 1 อาคาร 2567	ชื่อผู้จัดทำ วิศวกร สถาปนิก วิศวกร วิศวกร วิศวกร	ชื่อผู้ควบคุมงาน วิศวกร สถาปนิก วิศวกร วิศวกร วิศวกร	วันที่ 19/2567	หน้า 13
--	--	---	--	--	--------------------------	-------------------

ขนาด 1:50
ระดับ +1.50



หมายเหตุ :
 1. ข้อมูลเบื้องต้น : ข้อมูลเบื้องต้นที่ 11 (วงกลม) และ 2. ข้อมูลเบื้องต้นที่ 12 (วงกลม) และ 3. ข้อมูลเบื้องต้นที่ 13 (วงกลม) และ 4. ข้อมูลเบื้องต้นที่ 14 (วงกลม)
 28 พฤษภาคม 2567 11:55 น. (วงกลม) และ 2. ข้อมูลเบื้องต้นที่ 2 (วงกลม) และ 3. ข้อมูลเบื้องต้นที่ 3 (วงกลม) และ 4. ข้อมูลเบื้องต้นที่ 4 (วงกลม)
 (ขนาด 1:50) (ขนาด 1:50) (ขนาด 1:50) (ขนาด 1:50)

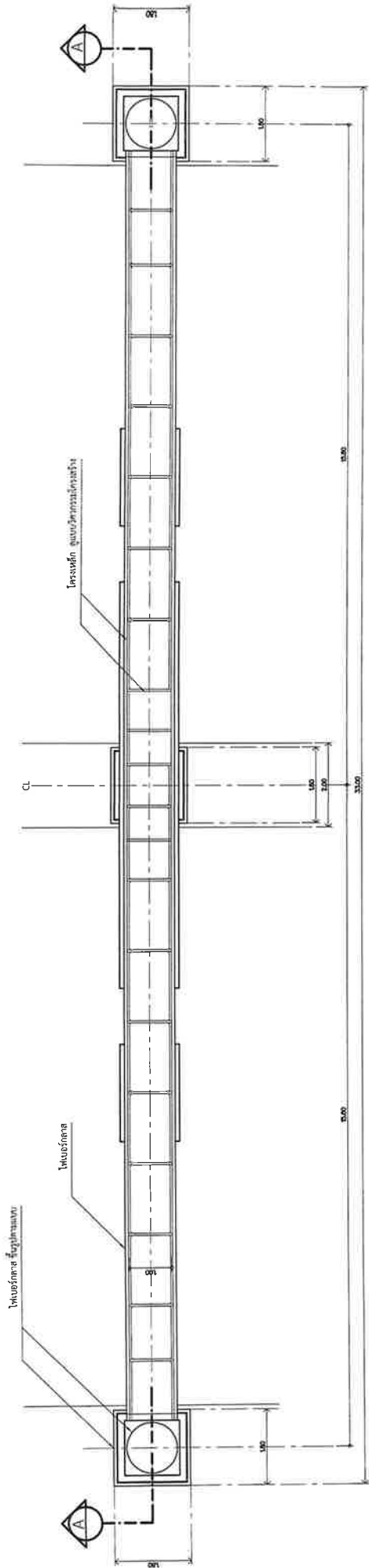

ท่อระบายน้ำ

ท่อระบายน้ำ

ท่อระบายน้ำ



แปลน ท่อรับน้ำ +7.75
ขนาดส่วน 1 : 80

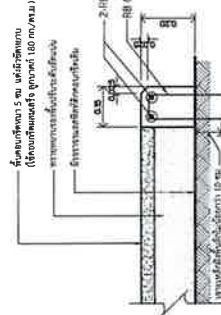
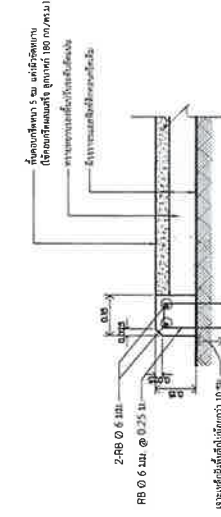

ทุบลูกบาศก์ กว. 1.00 ม.
ขนาดส่วน 1 : 20

ทุบลูกบาศก์ กว. 1.00 ม.
ขนาดส่วน 1 : 20

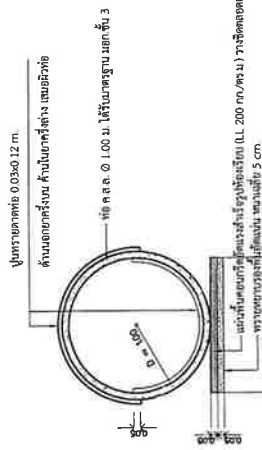

ทุบลูกบาศก์ กว. 1.00 ม.
ขนาดส่วน 1 : 20

 บริษัท วิศวกรรับจ้าง กรุงเทพมหานคร	นาย / วิศวกร ชัยวัฒน์ ชัยวัฒน์ ชัยวัฒน์ ชัยวัฒน์ ชัยวัฒน์	ผู้ควบคุมงาน ชัยวัฒน์	ผู้บันทึกงาน ชัยวัฒน์	วันที่ 11
		สถานที่ กรุงเทพมหานคร	ชื่อโครงการ กรุงเทพมหานคร	หน้า 11
		รายละเอียด กรุงเทพมหานคร	ชื่อผู้ควบคุมงาน กรุงเทพมหานคร	ชื่อผู้บันทึกงาน กรุงเทพมหานคร

1. วิศวกรรับจ้าง
 2. วิศวกรรับจ้าง
 3. วิศวกรรับจ้าง
 4. วิศวกรรับจ้าง
 5. วิศวกรรับจ้าง
 6. วิศวกรรับจ้าง
 7. วิศวกรรับจ้าง
 8. วิศวกรรับจ้าง
 9. วิศวกรรับจ้าง
 10. วิศวกรรับจ้าง
 11. วิศวกรรับจ้าง
 12. วิศวกรรับจ้าง
 13. วิศวกรรับจ้าง
 14. วิศวกรรับจ้าง
 15. วิศวกรรับจ้าง

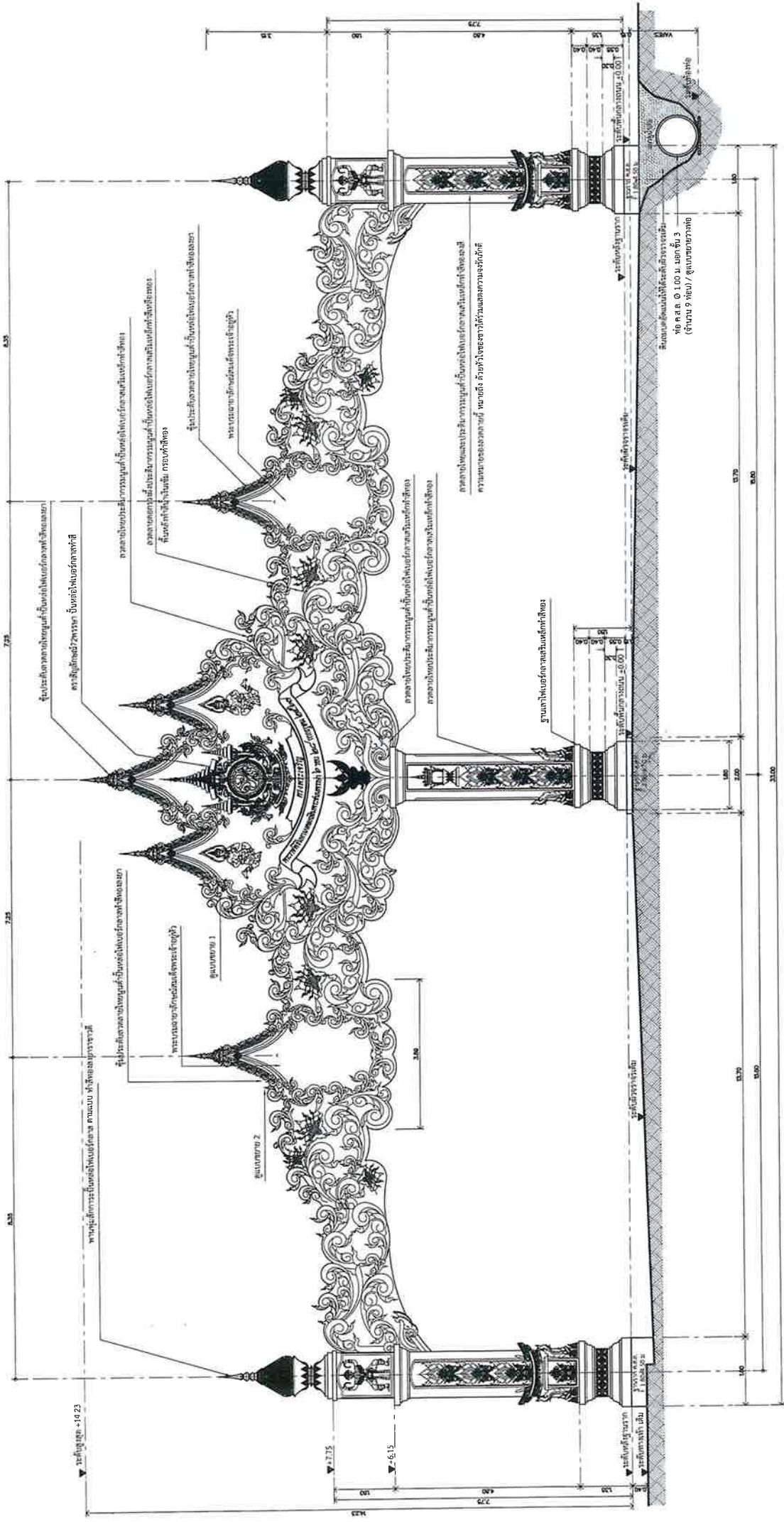

รูปที่ 1.3
ขนาด 1 : 50

 กรุงเทพมหานครกรุงเทพมหานคร กรุงเทพมหานคร กรุงเทพมหานคร		
อนุมัติ / อนุมัติ กรุงเทพมหานคร	อนุมัติ / อนุมัติ กรุงเทพมหานคร	อนุมัติ / อนุมัติ กรุงเทพมหานคร

ขนาด 1 : 50

แผนผังของประตูเมืองกรุงเทพมหานคร มีลักษณะเป็นรูปทรงแปดเหลี่ยม ประกอบด้วยประตูเมืองด้านหน้า ด้านหลัง และประตูเมืองด้านข้าง ประตูเมืองด้านหน้า มีขนาดความกว้าง 6 เมตร และความสูง 11.5 เมตร (รวมประตูเมืองด้านข้าง) ประตูเมืองด้านหลัง มีความกว้าง 6 เมตร และความสูง 11.5 เมตร (รวมประตูเมืองด้านข้าง) ประตูเมืองด้านข้าง มีความกว้าง 3 เมตร และความสูง 11.5 เมตร (รวมประตูเมืองด้านข้าง) ประตูเมืองด้านหน้าและด้านหลัง มีลักษณะเป็นรูปทรงแปดเหลี่ยม และมีลักษณะเป็นรูปทรงแปดเหลี่ยม

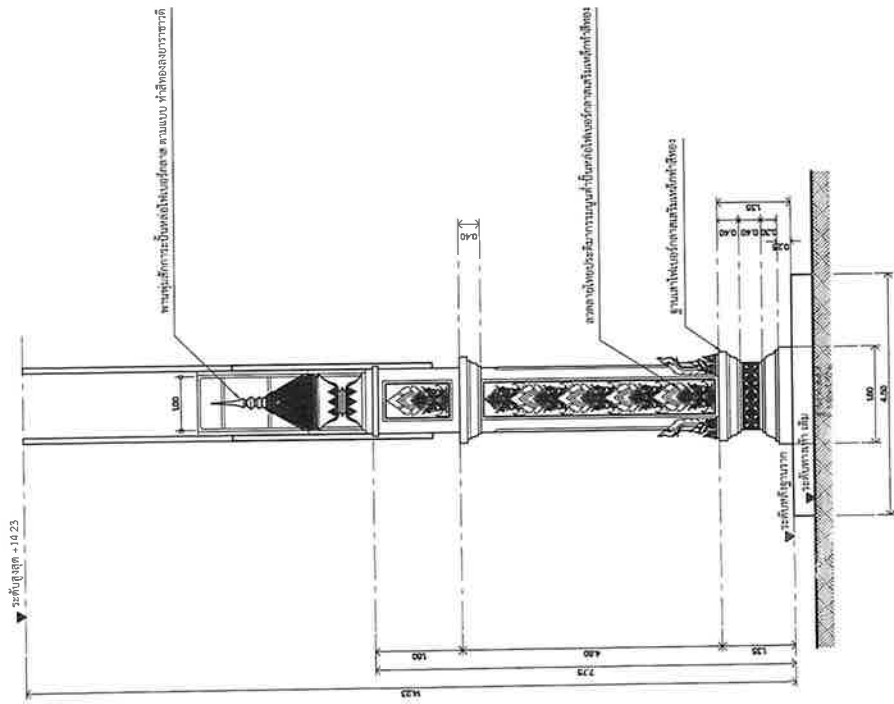

รูปที่บทที่ 2.4
มาตราส่วน 1 : 50

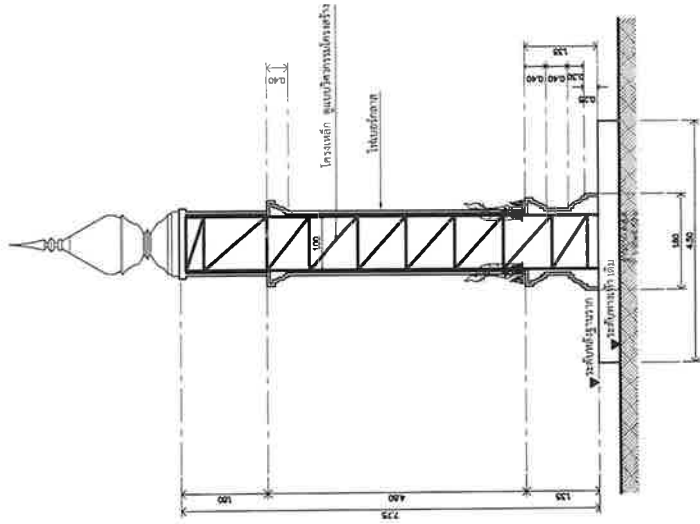

รูปที่บทที่ 2.4
มาตราส่วน 1 : 50

นามสกุล :
 นายสุวิทย์ชัยวัฒน์ชัย ชัยธรรมโชติ พวกรังสิตวิทยาสอนมัธยมศึกษาปีที่ 6 โรงเรียน
 28 พฤษภาคม 2567 ปีที่จัดทำ 11 มีนาคม 2567 ๒. ฐานบัวฐานชั้นล่าง และชั้นบน กว้าง 1 เมตร สูง 0.40 เมตร
 (ขนาดหน้า ๑.๐๐๐๐) และหน้า ๑.๐๐๐๐ และหน้า ๑.๐๐๐๐ (E ๒2100)
 มีลักษณะเป็นรูปทรงพุ่มข้าวบิณฑ์ที่ประยุกต์ใช้

 วิทยาลัยสถาปัตย์ มหาวิทยาลัยราชภัฏมหาสารคาม		นาม / วิศวกร นายสุวิทย์ชัยวัฒน์ชัย	วัตถุประสงค์ วัตถุประสงค์ในการจัดทำ วัตถุประสงค์ในการจัดทำ วัตถุประสงค์ในการจัดทำ	วันที่รับใช้ วันที่รับใช้ วันที่รับใช้	10/11/67 10/11/67
		อนุมัติ / อนุมัติ นายสุวิทย์ชัยวัฒน์ชัย	วัตถุประสงค์ในการจัดทำ วัตถุประสงค์ในการจัดทำ วัตถุประสงค์ในการจัดทำ	วันที่รับใช้ วันที่รับใช้ วันที่รับใช้	10/11/67 10/11/67

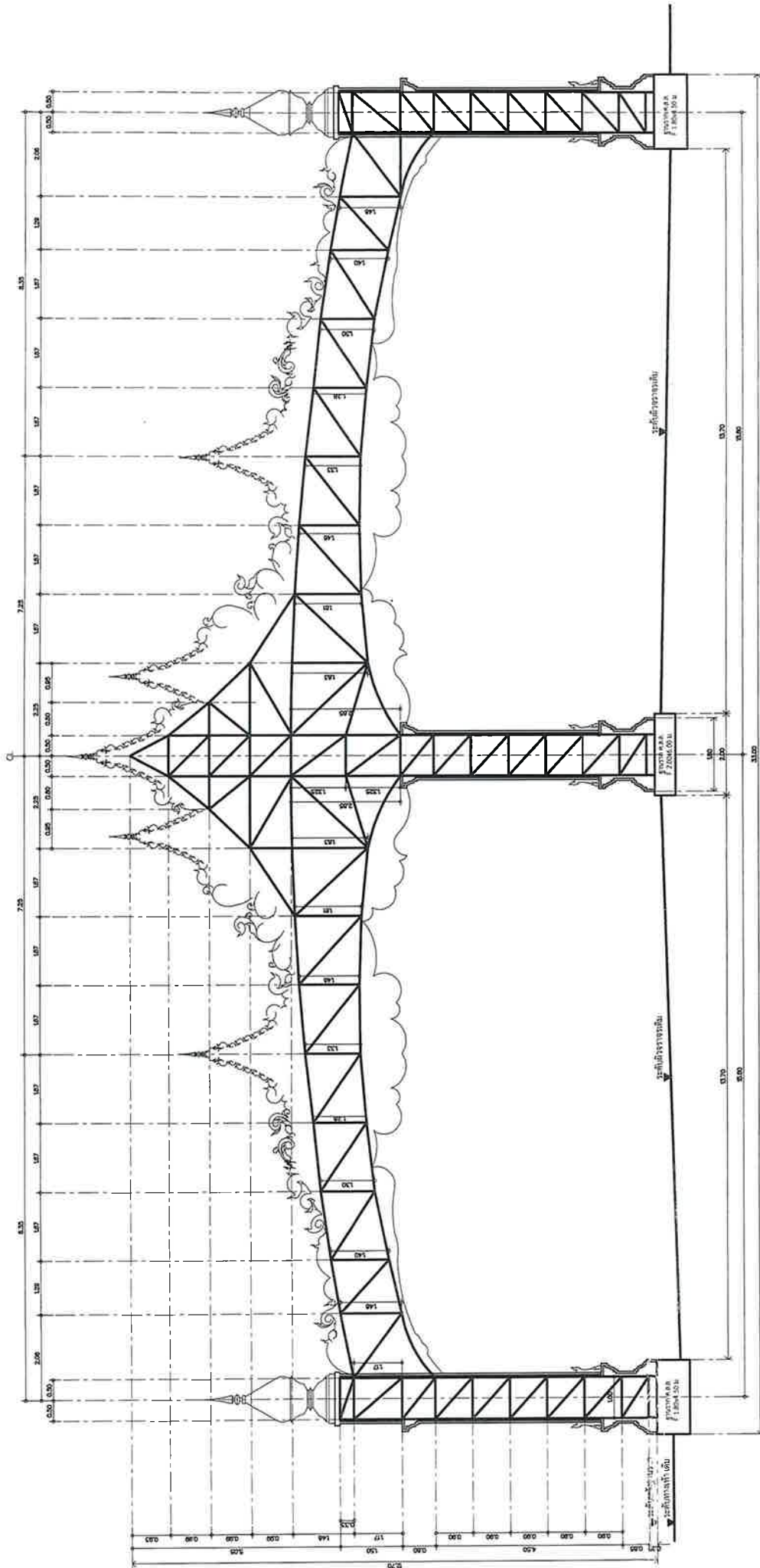

รูปตัด A-A
มาตราส่วน 1 : 60

<p>กรมศิลปากร กรมโบราณคดี</p>	<p>แบบ / รายการ</p>		<p>ก่อสร้างเพิ่มเติมพระที่นั่ง 6 ชั้นในพระที่นั่งมณฑล เป็นพระที่นั่งพระที่นั่ง 6 ชั้น 28 กรกฎาคม 2567</p> <p>เป็นรูปตัดของพระที่นั่งมณฑลของ กรมศิลปากรพระที่นั่งมณฑล</p>	<p>วันที่อนุมัติ :</p>
	<p>ผู้จัดทำ</p>			<p>วันที่ : 17</p>
	<p>ตรวจสอบ</p>			<p>วันที่ : 18</p>
	<p>อนุมัติ</p>			<p>วันที่ : 19</p>

ข้อมูล
รูปตัด A-A
รูปตัด B-B
รูปตัด C-C
รูปตัด D-D
รูปตัด E-E
รูปตัด F-F
รูปตัด G-G
รูปตัด H-H
รูปตัด I-I
รูปตัด J-J
รูปตัด K-K
รูปตัด L-L
รูปตัด M-M
รูปตัด N-N
รูปตัด O-O
รูปตัด P-P
รูปตัด Q-Q
รูปตัด R-R
รูปตัด S-S
รูปตัด T-T
รูปตัด U-U
รูปตัด V-V
รูปตัด W-W
รูปตัด X-X
รูปตัด Y-Y
รูปตัด Z-Z

การนำรูปพระพุทธรูปและพระบรมฉายาลักษณ์มาใช้ในเอกสารราชการ

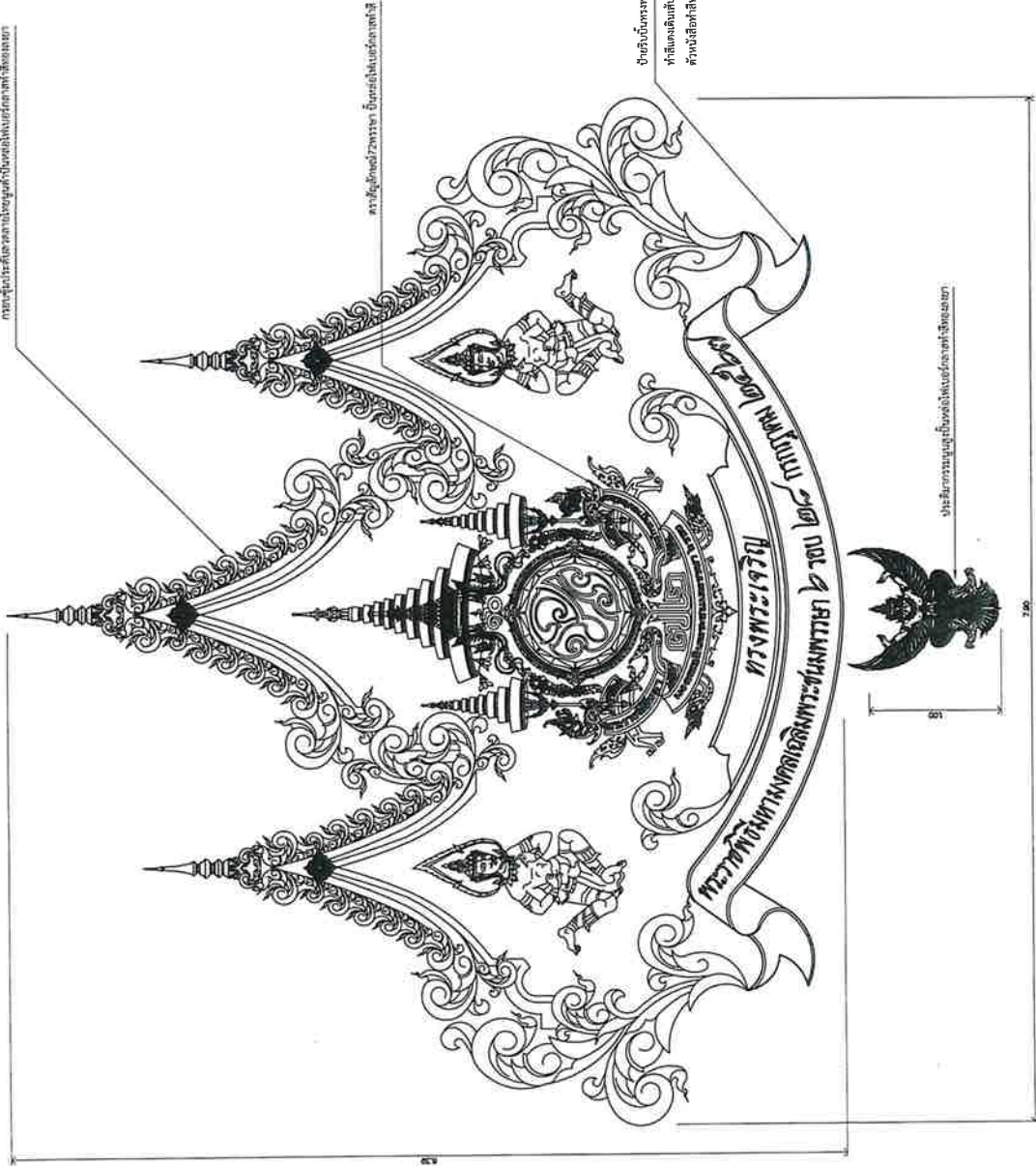

การนำรูปพระพุทธรูปและพระบรมฉายาลักษณ์มาใช้ในเอกสารราชการ

การนำรูปพระพุทธรูปและพระบรมฉายาลักษณ์มาใช้ในเอกสารราชการ

การนำรูปพระพุทธรูปและพระบรมฉายาลักษณ์มาใช้ในเอกสารราชการ

แบบ / ไม้สถาปัตย์
ขนาดหน้า
1 : 20

หมายเหตุ:
ขนาดรูปพระพุทธรูปและพระบรมฉายาลักษณ์ที่ใช้ในเอกสารราชการ 6 ซม.
38 มม. สูง 25 มม. กว้าง 13 มม. และ กว้าง 2 * ขนาดรูปพระพุทธรูปและพระบรมฉายาลักษณ์ที่ใช้ในเอกสารราชการ
(ขนาดรูป 6.66023, ขนาดรูป 5.62180 และขนาดรูป EE 62163)
การนำรูปพระพุทธรูปและพระบรมฉายาลักษณ์มาใช้ในเอกสารราชการ

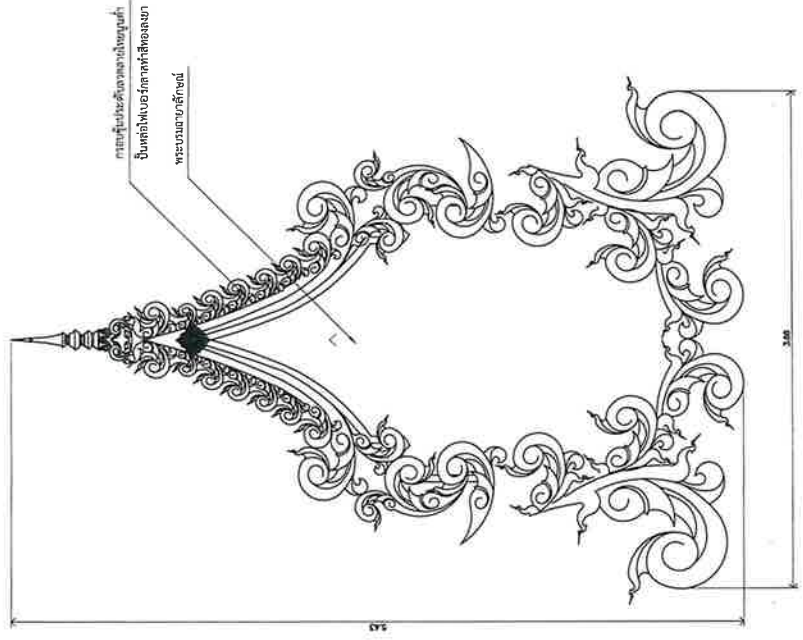

การนำรูปพระพุทธรูปและพระบรมฉายาลักษณ์มาใช้ในเอกสารราชการ

แบบ / ไม้สถาปัตย์
ขนาดหน้า
1 : 20

 หน่วยงานต้นสังกัด กรมส่งเสริมการปกครองส่วนท้องถิ่น	อนุมัติ / อนุมัติ วันที่ / วันที่	อนุมัติ / อนุมัติ วันที่ / วันที่	อนุมัติ / อนุมัติ วันที่ / วันที่
	อนุมัติ / อนุมัติ วันที่ / วันที่	อนุมัติ / อนุมัติ วันที่ / วันที่	อนุมัติ / อนุมัติ วันที่ / วันที่

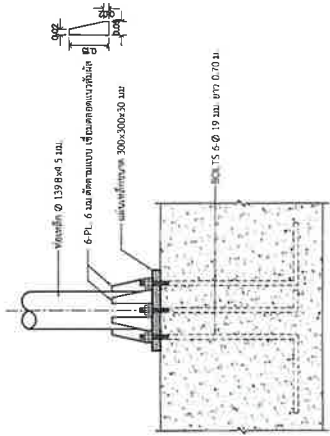

รูปที่ (A)-A
ขนาด 1 : 10

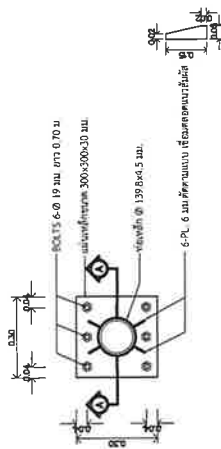

แบบท่อน "1"

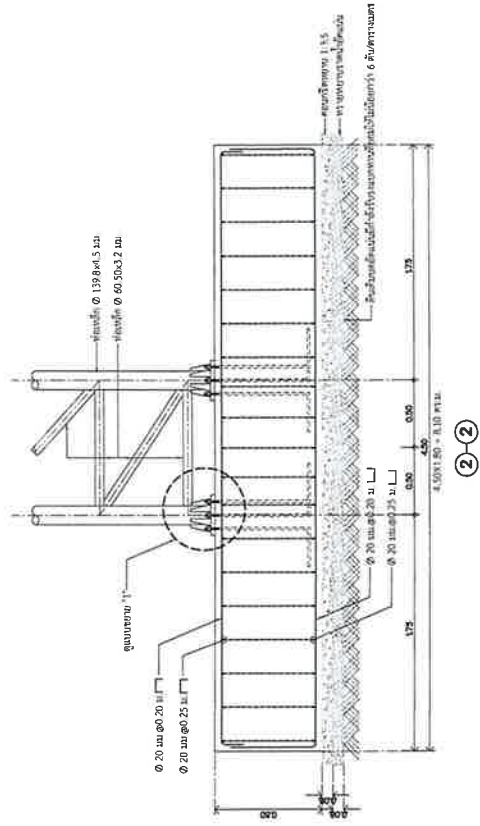

(B)-B

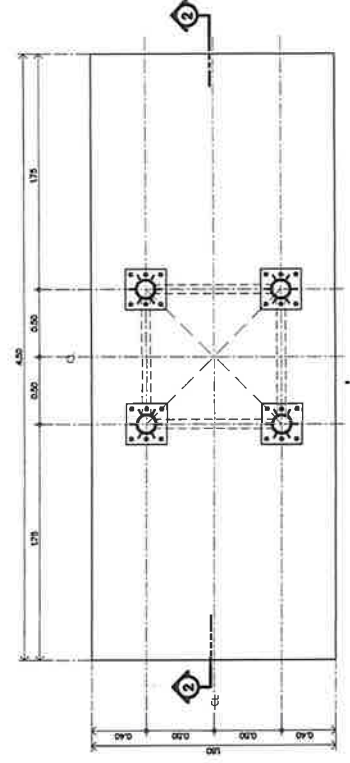

รูปที่ (B)-B
ขนาด 1 : 20

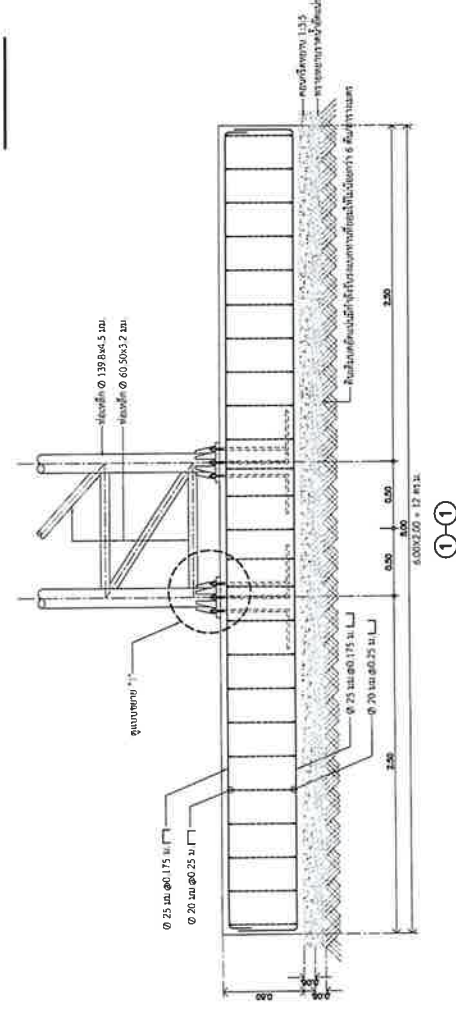

(A)-A

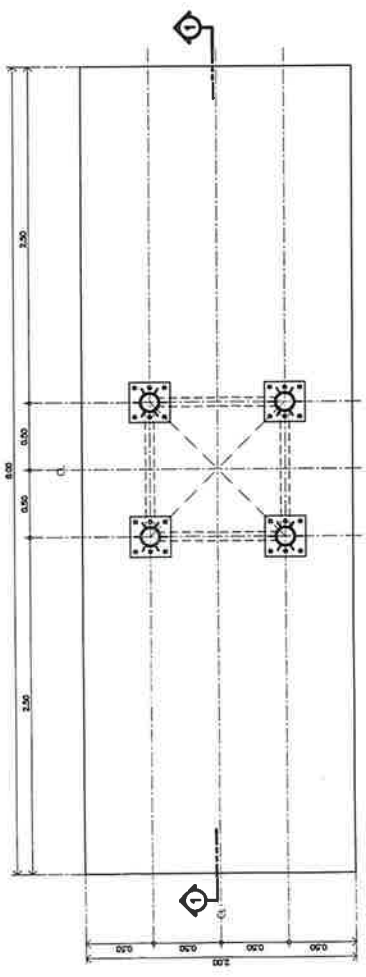

รูปที่ (A)-A
ขนาด 1 : 20

	ชื่อโครงการ	การก่อสร้างอาคารสำนักงาน	ชื่ออาคาร	อาคาร ๒๕๖
	พื้นที่ / ชั้น	พื้นที่	ชั้น	๑๗๖๖๖
ผู้ควบคุมงาน	วิศวกร	นาย...	ชื่อ	...
ผู้ตรวจสอบ	สถาปนิก	นาย...	ชื่อ	...
ผู้ตรวจรับ	ช่างเทคนิค	นาย...	ชื่อ	...
ผู้บันทึก	ช่างเทคนิค	นาย...	ชื่อ	...
ผู้ร่าง	ช่างเทคนิค	นาย...	ชื่อ	...
ผู้เขียน	ช่างเทคนิค	นาย...	ชื่อ	...
ผู้ตรวจสอบ	ช่างเทคนิค	นาย...	ชื่อ	...
ผู้ตรวจรับ	ช่างเทคนิค	นาย...	ชื่อ	...
ผู้บันทึก	ช่างเทคนิค	นาย...	ชื่อ	...
ผู้ร่าง	ช่างเทคนิค	นาย...	ชื่อ	...
ผู้เขียน	ช่างเทคนิค	นาย...	ชื่อ	...

หมายเหตุ :
 1. รูปที่ (B)-B : จุดเชื่อมต่อของคานากับเสา
 2. รูปที่ (A)-A : จุดเชื่อมต่อของคานากับคานาด้านข้าง
 3. รูปที่ (C)-C : จุดเชื่อมต่อของคานากับคานาด้านข้าง
 4. รูปที่ (D)-D : จุดเชื่อมต่อของคานากับคานาด้านข้าง

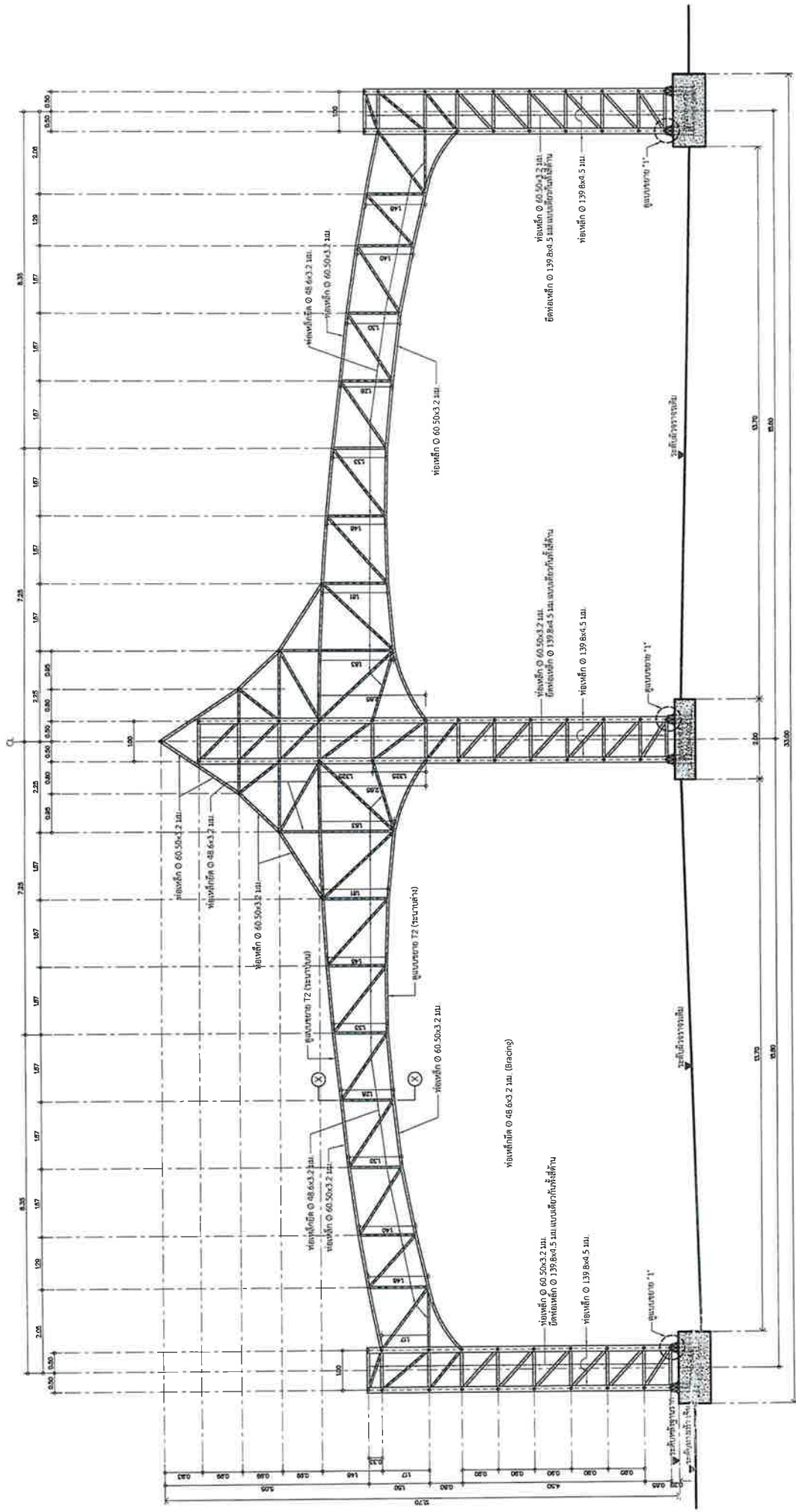

รูปที่ 11
ขนาด 1 : 50

<p>กรมทรัพยากรธรรมชาติและสิ่งแวดล้อม กรมอนุรักษ์และพัฒนาคุณภาพสิ่งแวดล้อม</p>	<p>ชื่อโครงการ : ...</p> <p>ชื่อพื้นที่ : ...</p> <p>พื้นที่ : ...</p> <p>จำนวนใบ : ...</p>	<p>วันที่ : ...</p> <p>ชื่อ : ...</p> <p>ตำแหน่ง : ...</p>
	<p>ชื่อ : ...</p> <p>ตำแหน่ง : ...</p> <p>ชื่อ : ...</p> <p>ตำแหน่ง : ...</p> <p>ชื่อ : ...</p> <p>ตำแหน่ง : ...</p>	<p>ชื่อ : ...</p> <p>ตำแหน่ง : ...</p> <p>ชื่อ : ...</p> <p>ตำแหน่ง : ...</p>

หมายเหตุ :
 1. วัสดุที่ใช้ในการก่อสร้างต้องเป็นวัสดุที่ได้มาตรฐาน
 2. วัสดุที่ใช้ในการก่อสร้างต้องเป็นวัสดุที่ได้มาตรฐาน
 3. วัสดุที่ใช้ในการก่อสร้างต้องเป็นวัสดุที่ได้มาตรฐาน
 4. วัสดุที่ใช้ในการก่อสร้างต้องเป็นวัสดุที่ได้มาตรฐาน
 5. วัสดุที่ใช้ในการก่อสร้างต้องเป็นวัสดุที่ได้มาตรฐาน
 6. วัสดุที่ใช้ในการก่อสร้างต้องเป็นวัสดุที่ได้มาตรฐาน
 7. วัสดุที่ใช้ในการก่อสร้างต้องเป็นวัสดุที่ได้มาตรฐาน
 8. วัสดุที่ใช้ในการก่อสร้างต้องเป็นวัสดุที่ได้มาตรฐาน
 9. วัสดุที่ใช้ในการก่อสร้างต้องเป็นวัสดุที่ได้มาตรฐาน
 10. วัสดุที่ใช้ในการก่อสร้างต้องเป็นวัสดุที่ได้มาตรฐาน

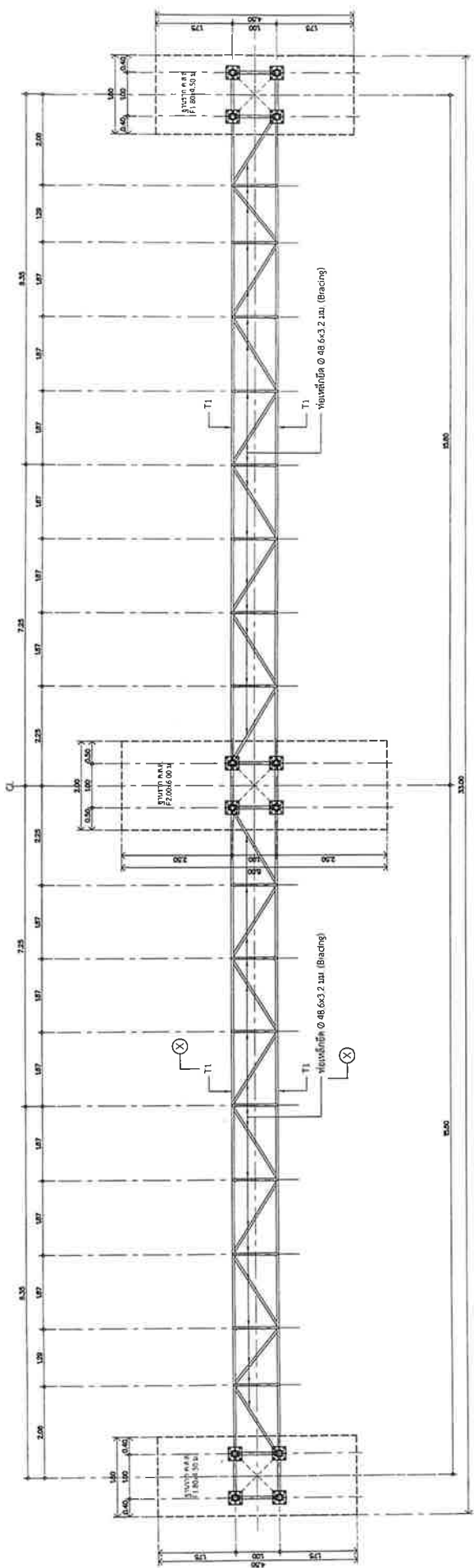

รูปถ่าย T2 (รูปแบบของงานแบบและระวางต่าง)
ขนาดหน้า
1 : 50

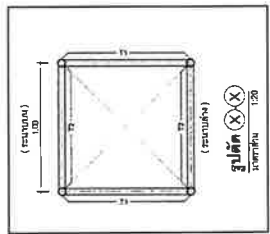

รายการประกอบแบบงานโครงสร้าง
 1. ไม้เหล็กรูปพรรณ 48 6x3 2 มม. (Bracing) 10.00 ตร.ม. (รวมไม้เหล็กรูปพรรณ 48 6x3 2 มม. 10.00 ตร.ม.)
 2. ไม้เหล็กรูปพรรณ 48 6x3 2 มม. (Bracing) 10.00 ตร.ม. (รวมไม้เหล็กรูปพรรณ 48 6x3 2 มม. 10.00 ตร.ม.)
 3. ไม้เหล็กรูปพรรณ 48 6x3 2 มม. (Bracing) 10.00 ตร.ม. (รวมไม้เหล็กรูปพรรณ 48 6x3 2 มม. 10.00 ตร.ม.)
 4. ไม้เหล็กรูปพรรณ 48 6x3 2 มม. (Bracing) 10.00 ตร.ม. (รวมไม้เหล็กรูปพรรณ 48 6x3 2 มม. 10.00 ตร.ม.)
 5. ไม้เหล็กรูปพรรณ 48 6x3 2 มม. (Bracing) 10.00 ตร.ม. (รวมไม้เหล็กรูปพรรณ 48 6x3 2 มม. 10.00 ตร.ม.)
 6. ไม้เหล็กรูปพรรณ 48 6x3 2 มม. (Bracing) 10.00 ตร.ม. (รวมไม้เหล็กรูปพรรณ 48 6x3 2 มม. 10.00 ตร.ม.)
 7. ไม้เหล็กรูปพรรณ 48 6x3 2 มม. (Bracing) 10.00 ตร.ม. (รวมไม้เหล็กรูปพรรณ 48 6x3 2 มม. 10.00 ตร.ม.)
 8. ไม้เหล็กรูปพรรณ 48 6x3 2 มม. (Bracing) 10.00 ตร.ม. (รวมไม้เหล็กรูปพรรณ 48 6x3 2 มม. 10.00 ตร.ม.)
 9. ไม้เหล็กรูปพรรณ 48 6x3 2 มม. (Bracing) 10.00 ตร.ม. (รวมไม้เหล็กรูปพรรณ 48 6x3 2 มม. 10.00 ตร.ม.)
 10. ไม้เหล็กรูปพรรณ 48 6x3 2 มม. (Bracing) 10.00 ตร.ม. (รวมไม้เหล็กรูปพรรณ 48 6x3 2 มม. 10.00 ตร.ม.)

<p>กรมการศึกษานานาชาติ</p>	<p>นาย / นางสาว</p>	<p>ผู้ควบคุมงาน นาย / นางสาว</p>	<p>ผู้ควบคุมงาน นาย / นางสาว</p>	<p>ผู้ควบคุมงาน นาย / นางสาว</p>
	<p>นาย / นางสาว</p>	<p>นาย / นางสาว</p>	<p>นาย / นางสาว</p>	<p>นาย / นางสาว</p>

วันที่พิมพ์: 2567
 วันที่: 11
 หน้า: 11

แบบวงกรรรมไฟฟ้า

ซึ่งประกอบด้วยเครื่องประเกี่ยกรติ พระบรมราชูปถัมภ์
ประจำภาคใต้

แบบที่ 2

แบบที่	แสดงแบบ
EE-01	สกรูยึด, สวิตช์ควบคุมไฟฟ้า, ระบบไฟฟ้าควบคุมไฟสว่าง และระบบเชื่อมต่อสัญญาณ CU
EE-02	ตู้ควบคุมไฟฟ้าอัตโนมัติ

สัญลักษณ์ระบบไฟฟ้า	
สัญลักษณ์	รายละเอียด
	แผงสวิตช์ CIRCUIT BREAKER
	แบบที่ติดตั้งโดยช่างไฟฟ้า (ติดตั้งตามแบบแปลนไฟฟ้า) หรือแบบที่ติดตั้งโดยช่างไฟฟ้า
	แบบที่ติดตั้งโดยช่างไฟฟ้า (ติดตั้งตามแบบแปลนไฟฟ้า) หรือแบบที่ติดตั้งโดยช่างไฟฟ้า
	แบบที่ติดตั้งโดยช่างไฟฟ้า (ติดตั้งตามแบบแปลนไฟฟ้า) หรือแบบที่ติดตั้งโดยช่างไฟฟ้า
	แบบที่ติดตั้งโดยช่างไฟฟ้า (ติดตั้งตามแบบแปลนไฟฟ้า) หรือแบบที่ติดตั้งโดยช่างไฟฟ้า
	แบบที่ติดตั้งโดยช่างไฟฟ้า (ติดตั้งตามแบบแปลนไฟฟ้า) หรือแบบที่ติดตั้งโดยช่างไฟฟ้า
	แบบที่ติดตั้งโดยช่างไฟฟ้า (ติดตั้งตามแบบแปลนไฟฟ้า) หรือแบบที่ติดตั้งโดยช่างไฟฟ้า

เพื่อต่อไฟตาม เขียนแบบให้ครบถ้วน

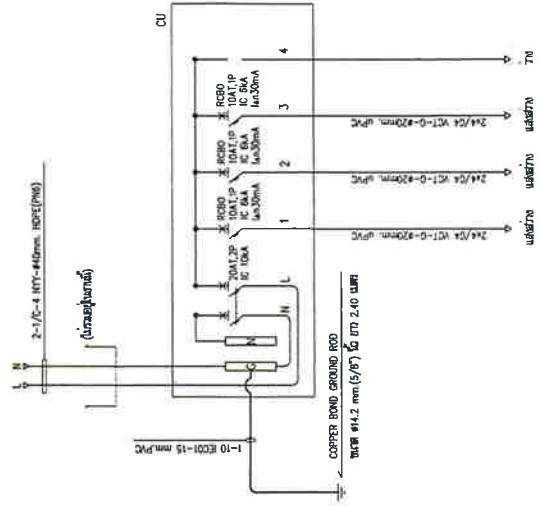

รายการวัสดุ

RCD ของชนิด 2 ขั้วที่ควบคุมไฟสว่าง

รายการยึดยึดแบบแปลนไฟฟ้า CU

รายละเอียดของงานไฟฟ้า

- เบรคเกอร์หลัก
 - เบรคเกอร์ 2 ขั้ว 20A, 1P, 420mA, 4PVC, IP 2F, 100A, 600mA
- ตู้ควบคุมไฟฟ้าอัตโนมัติ
 - ตู้ควบคุมไฟฟ้าอัตโนมัติ 20A, 1P, 420mA, 4PVC, IP 2F, 100A, 600mA
- การเดินสาย
 - เดินสายจากตู้ควบคุมไฟฟ้าไปยังโคมไฟ
- การเดินสาย
 - เดินสายจากตู้ควบคุมไฟฟ้าไปยังโคมไฟ
- การเดินสาย
 - เดินสายจากตู้ควบคุมไฟฟ้าไปยังโคมไฟ
- การเดินสาย
 - เดินสายจากตู้ควบคุมไฟฟ้าไปยังโคมไฟ
- การเดินสาย
 - เดินสายจากตู้ควบคุมไฟฟ้าไปยังโคมไฟ

แบบ / โครงการ	ผู้ควบคุมงาน	ผู้ตรวจสอบ	ผู้ควบคุมงาน
โครงการ...
วันที่...



แบบร่าง : ...
 11 ก.ย. 2567 ...
 5 62180 ...

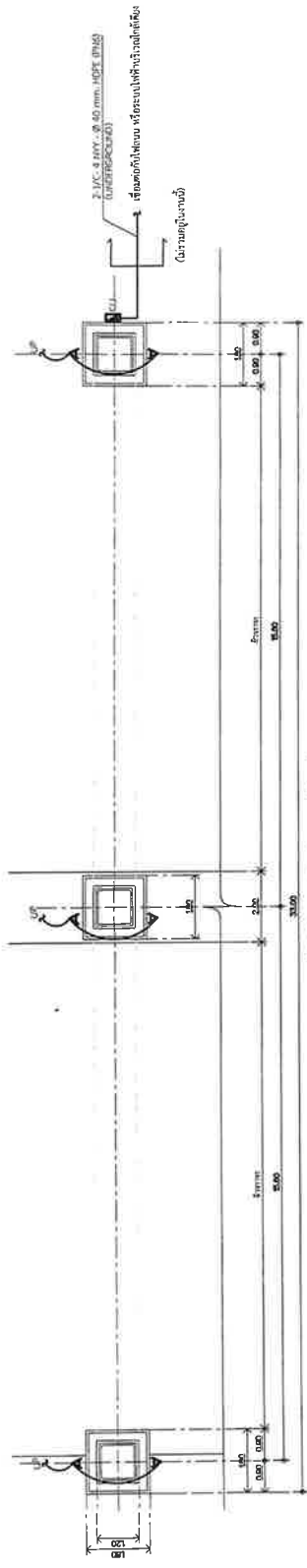

ผังรวมไฟฟ้าแสงสว่างห้องฐานต้นตึก
ขนาดหน้า
1:1.75

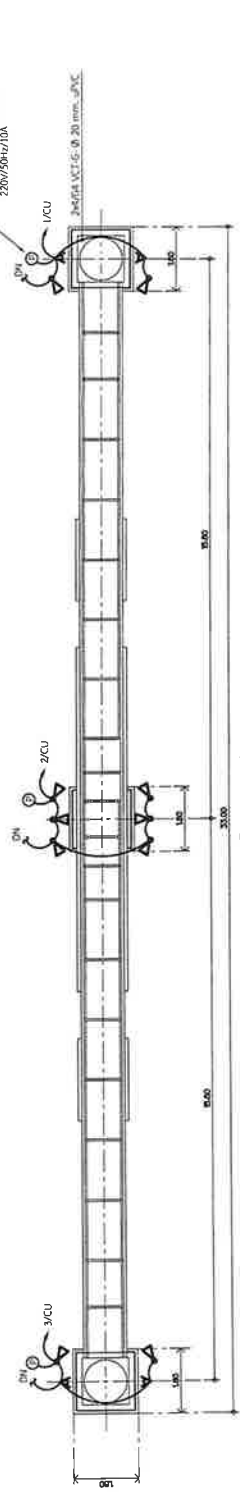

ผังรวมไฟฟ้าแสงสว่างส่วนบนอาคาร
ขนาดหน้า
1:1.75

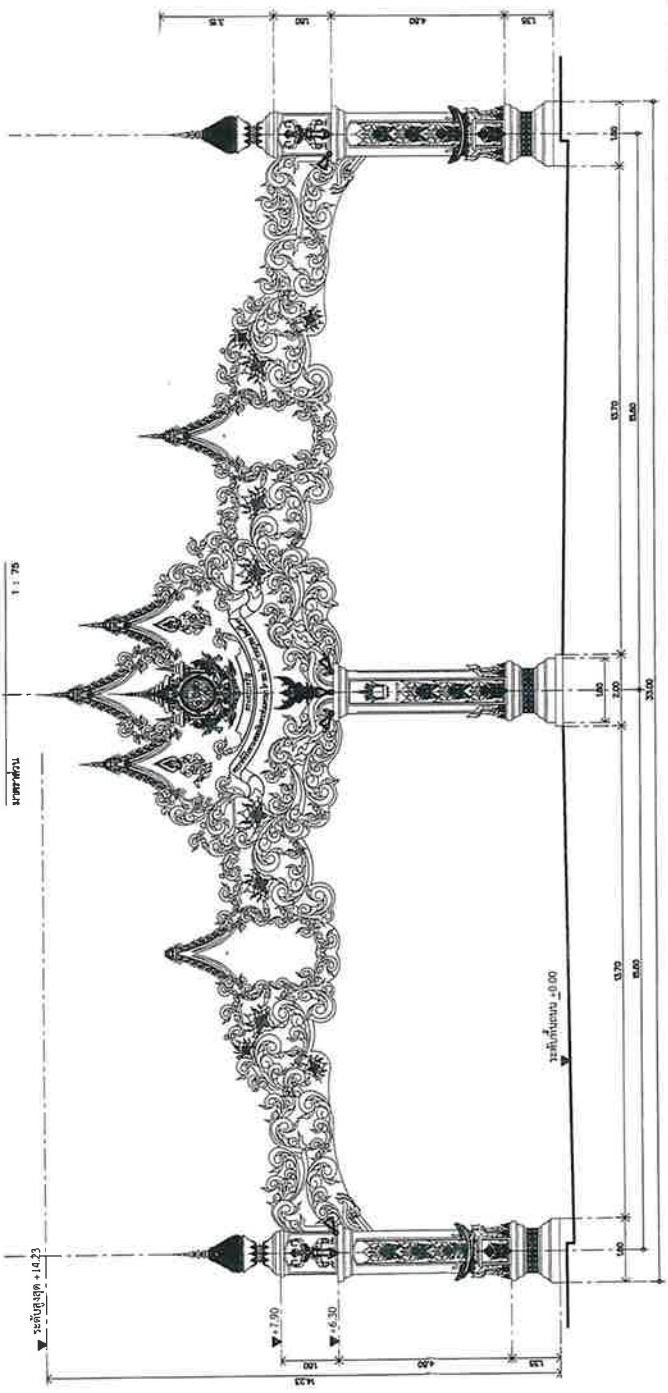

รูปทัศนคติอาคารหน้างาน
ขนาดหน้า
1:1.75

<p>กรมการมาตรฐานแห่งชาติ ประเทศไทย</p>	<p>แบบ / โครงการ</p>	<p>ผู้จัดทำ ออกแบบ ตรวจสอบ อนุมัติ วิศวกร ช่างเขียน</p>	<p>ผู้รับใช้ ช่างเขียน ช่างเขียน ช่างเขียน ช่างเขียน ช่างเขียน</p>	<p>ผู้ควบคุม ช่างเขียน ช่างเขียน ช่างเขียน ช่างเขียน ช่างเขียน</p>	<p>ผู้ควบคุม ช่างเขียน ช่างเขียน ช่างเขียน ช่างเขียน ช่างเขียน</p>
	<p>โครงการ</p>	<p>ชื่อโครงการ</p>	<p>วันที่</p>	<p>ปีที่</p>	<p>หน้า</p>

หมายเหตุ
แบบร่างนี้จัดทำขึ้นจากแบบร่างฐานต้นตึก อาคารต้นตึกของกรมการมาตรฐานแห่งชาติ 6 ชั้น 28 ชั้นสูง 26.81 เมตร จำนวน 11 ชั้น ชั้นที่ 2-3 เป็นอาคารที่มีลักษณะพิเศษ (อาคารพิเศษ) (แบบร่างที่ 0-66023 - แบบร่างที่ 5-62180 และแบบร่างที่ EE-62163) เพื่อให้สอดคล้องกับข้อกำหนดด้านพลังงานของอาคารที่จัดทำขึ้น

วันที่: 19/2567
หน้า: 13
ชื่อ: 13

ตารางการจัดทำแผนการใช้วัสดุที่ผลิตภายในประเทศ

โครงการ

รายการวัสดุหรือครุภัณฑ์ที่ใช้ในโครงการ
แผนการใช้วัสดุที่ผลิตภายในประเทศ

ลำดับ	รายการ	หน่วย	ปริมาณ	ราคาต่อหน่วย (บาท)	เป็นเงิน (รวม)	วัสดุ ในประเทศ	วัสดุ ต่างประเทศ
๑	ปูนซีเมนต์						
๒	กระเบื้อง						
๓	ผ้าเพดาน						
๔	หลอดไฟ						
๕	โคมไฟ						
รวม					xxx	xxx	xxx
อัตรา (ร้อยละ)					๑๐๐	๗๐	๓๐

ลงชื่อ (คู่สัญญาฝ่ายผู้รับจ้าง)
()

ตารางการจัดทำแผนการใช้เหล็กที่ผลิตภายในประเทศ

โครงการ

รายการวัสดุหรือครุภัณฑ์ที่ใช้ในโครงการ
แผนการใช้เหล็กที่ผลิตภายในประเทศ
ปริมาณเหล็กทั้งโครงการ xxx (ตัน)

ลำดับ	รายการ	หน่วย	ปริมาณ	เหล็ก ในประเทศ	เหล็ก ต่างประเทศ
๑	เหล็กเส้น	ตัน			
๒	เหล็กข้ออ	ตัน			
๓	เหล็กเส้นกรม	ตัน			
๔					
๕					
รวม			xxx	xxx	xxx
อัตรา (ร้อยละ)			๑๐๐	๙๐	๑๐

ลงชื่อ (คู่สัญญาฝ่ายผู้รับจ้าง)
()

หลักเกณฑ์การให้ข่าวสารเกี่ยวกับงานก่อสร้าง

ผู้รับจ้างจะต้องติดแผ่นป้ายแสดงรายละเอียดเกี่ยวกับงานก่อสร้างไว้ ณ บริเวณสถานที่ก่อสร้างไว้ ณ จุดเริ่มต้น และจุดสิ้นสุดงานก่อสร้างอย่างน้อย 2 จุด ดังมีรายละเอียดต่อไปนี้

1. กรณีอยู่ในระหว่างการดำเนินการก่อสร้าง ให้มีรายละเอียดดังนี้

1.1 เทศบาลนครนครศรีธรรมราช เจ้าของโครงการ

สำนักงานเทศบาลนครนครศรีธรรมราช ถนนราชดำเนิน ตำบลคลัง

อำเภอเมือง จังหวัดนครศรีธรรมราช โทร. 0-7580-9571

พร้อมดวงตราเจ้าของโครงการ

1.2 ประเภทและชนิดของสิ่งก่อสร้าง

1.3 ปริมาณงานก่อสร้าง

1.4 ชื่อ ที่อยู่ ผู้รับจ้าง พร้อมหมายเลขโทรศัพท์

1.5 ระยะเวลาเริ่มต้น และระยะเวลาสิ้นสุด

1.6 วงเงินค่าก่อสร้าง และแหล่งเงินที่ก่อสร้าง

1.7 ชื่อเจ้าหน้าที่ผู้ควบคุมงาน พร้อมหมายเลขโทรศัพท์

1.8 ก่อสร้างด้วยเงินงบประมาณรายจ่ายประจำปีงบประมาณ 2567

จำนวน.....บาท

2. กรณีดำเนินการก่อสร้างแล้วเสร็จ ให้ติดตั้งแผ่นป้ายแสดงรายละเอียดเกี่ยวกับงานก่อสร้างซึ่งมีลักษณะคงทนถาวร โดยมีรายละเอียดดังนี้

2.1 เทศบาลนครนครศรีธรรมราช เจ้าของโครงการ

2.2 ประเภทและชนิดของสิ่งก่อสร้าง

2.3 ปีงบประมาณที่ทำการก่อสร้าง

2.4 วงเงินค่าก่อสร้าง และแหล่งเงินที่ก่อสร้าง

สูตรและวิธีการคำนวณที่ใช้กับสัญญาแบบปรับราคาได้

สูตรที่ใช้กับสัญญาแบบปรับราคาได้ (ค่า K) โดยการใช้สูตร Escalation Factor(k) มาใช้ในการคำนวณ
ค่างานที่จะจ่ายเพิ่มหรือลดเงินค่าจ้างเหมาก่อสร้าง มีดังนี้

ในการพิจารณาเพิ่มหรือลดราคาค่างานจ้างเหมาก่อสร้างให้คำนวณตามสูตร ดังนี้

$$P = (Po) \times (k)$$

P = ราคาต่อหน่วยหรือราคาค่างานเป็นงวดที่จะต้องให้กับผู้รับจ้าง

Po = ราคาค่างานต่อหน่วยที่ผู้รับจ้างประมูลได้ หรือราคาค่างานเป็นงวดซึ่งรายได้ในสัญญา
แล้วแต่กรณี

K = ESCALATION FACTOR ที่หัก 4% เมื่อต้องเพิ่มค่างานคืนหรือบวกเพิ่ม 4% เมื่อต้องเรียก
ค่างานคืน

สูตร งานอาคาร (K) (o-open/t - transfer)

$$\text{ใช้สูตร } k = 0.25 + 0.15 It/Io + 0.10Ct/Co + 0.40 Mt/Mo + 0.10 St/So$$

K = ESCALATION FACTOR

It = ดัชนีราคาผู้บริโภคทั่วไปของประเทศ ในเดือนที่ส่งงานแต่ละงวด

Io = ดัชนีราคาผู้บริโภคทั่วไปของประเทศ ในเดือนที่ 28 วันก่อนวันยื่นซองใบเสนอราคา

Ct = ดัชนีราคาซีเมนต์ ในเดือนที่ส่งงานแต่ละงวด

Co = ดัชนีราคาซีเมนต์ ในเดือนที่ 28 วันก่อนวันยื่นซองประกวดราคา

Mt = ดัชนีราคาวัสดุก่อสร้าง (ไม่รวมเหล็กและซีเมนต์) ในเดือนที่ส่งงานแต่ละงวด

Mo = ดัชนีราคาวัสดุก่อสร้าง (ไม่รวมเหล็กและซีเมนต์) ในเดือนที่ 28 วันก่อนวันยื่นซองประกวดราคา

St = ดัชนีราคาเหล็กในเดือนที่ส่งงานแต่ละงวด

So = ดัชนีราคาเหล็ก ในเดือนที่ 28 วันก่อนวันยื่นซองประกวดราคา